

# JVC



## COMPACT COMPONENT SYSTEM KOMPAKT-KOMPONENTEN-SYSTEM SYSTEME DE COMPOSANTS COMPACT KOMPACTO KOMPONENTEN-SYSTEEM

# CA-MXGT91R CA-MXG71R

### CA-MXGT91R

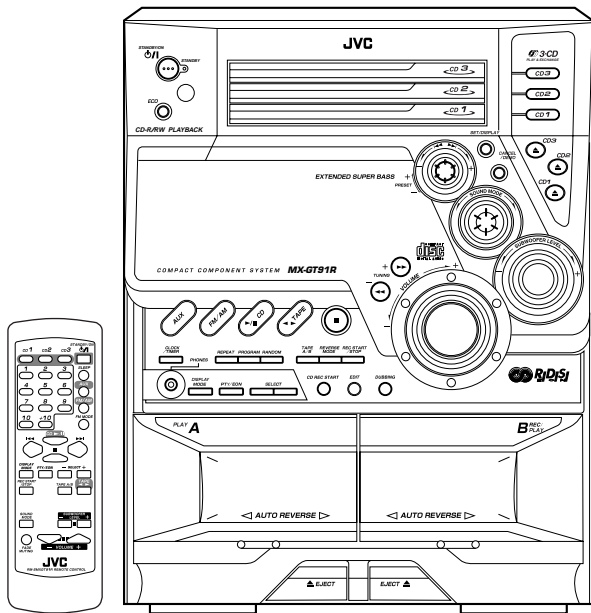

COMPACT  
**disc**  
DIGITAL AUDIO



### CA-MXG71R

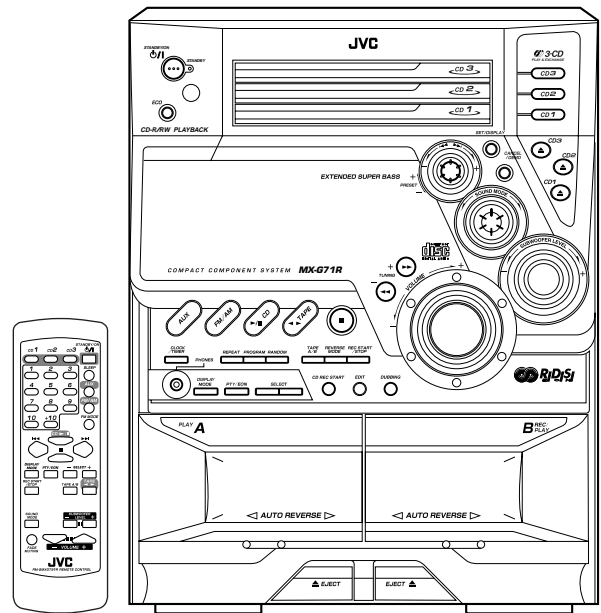

COMPACT  
**disc**  
DIGITAL AUDIO



## INSTRUCTIONS BEDIENUNGSANLEITUNG MANUEL D'INSTRUCTIONS GEBRUIKSAANWIJZING

### For Customer Use:

Enter below the Model No. and Serial No. which are located either on the rear, bottom or side of the cabinet. Retain this information for future reference.

Model No. \_\_\_\_\_

Serial No. \_\_\_\_\_

GVT0052-006A  
[E]

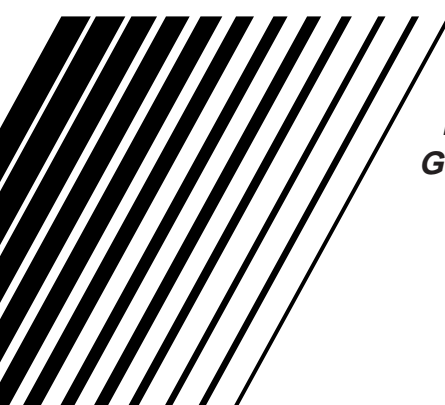

## **Warnung, Achtung und sonstige Hinweise Mises en garde, précautions et indications diverses Waarschuwingen, voorzorgen en andere mededelingen**

---

### **ACHTUNG — STANDBY/ON -Schalter!**

Den Netzstecker aus der Steckdose ziehen, um die Stromversorgung vollkommen zu unterbrechen. Der Schalter STANDBY/ON  unterbricht in keiner Stellung die Stromversorgung vollkommen. Die Stromversorgung kann mit der Fernbedienung ein- und ausgeschaltet werden.

### **ATTENTION — Commutateur STANDBY/ON !**

Déconnecter la fiche de secteur pour couper complètement le courant. Le commutateur STANDBY/ON  ne coupe jamais complètement la ligne de secteur, quelle que soit sa position. Le courant peut être télécommandé.

### **VOORZICHTIG — STANDBY/ON schakelaar!**

Om de stroomtoevoer geheel uit te schakelen, trekt u de stekker uit het stopkontakt. Anders zal er altijd een geringe hoeveelheid stroom naar het apparaat lopen, ongeacht de stand van de STANDBY/ON  schakelaar. U kunt het apparaat ook met de afstandsbediening aan- en uitschakelen.

**ACHTUNG**

Zur Verhinderung von elektrischen Schlägen, Brandgefahr, usw:

1. Keine Schrauben lösen oder Abdeckungen entfernen und das Gehäuse nicht öffnen.
2. Dieses Gerät weder Regen noch Feuchtigkeit aussetzen.

**ATTENTION**

Afin d'éviter tout risque d'électrocution, d'incendie, etc.:

1. Ne pas enlever les vis ni les panneaux et ne pas ouvrir le coffret de l'appareil.
2. Ne pas exposer l'appareil à la pluie ni à l'humidité.

**VOORZICHTIG**

Ter vermindering van gevaar voor brand, elektrische schokken, enz.:

1. Verwijder geen schroeven, panelen of de behuizing.
2. Stel het toestel niet bloot aan regen of vocht.

**ACHTUNG**

- Blockieren Sie keine Belüftungsschlitze oder -bohrungen.  
(Wenn die Belüftungsöffnungen oder -löcher durch eine Zeitung oder ein Tuch etc. blockiert werden, kann die entstehende Hitze nicht abgeführt werden.)
- Stellen Sie keine offenen Flammen, beispielsweise angezündete Kerzen, auf das Gerät.
- Wenn Sie Batterien entsorgen, denken Sie an den Umweltschutz. Batterien müssen entsprechend den geltenden örtlichen Vorschriften oder Gesetzen entsorgt werden.
- Setzen Sie die Anlage nicht in einem Badezimmer oder an Orten ein, an denen Wasser verwendet wird. Stellen Sie auch keine Behälter, die mit Wasser oder anderen Flüssigkeiten gefüllt sind (beispielsweise Kosmetik- oder Medikamentenbehälter, Blumenvasen, Topfpflanzen, Tassen etc.) auf diese Anlage.

**ATTENTION**

- Ne bloquez pas les orifices ou les trous de ventilation.  
(Si les orifices ou les trous de ventilation sont bloqués par un journal un tissu, etc., la chaleur peut ne pas être évacuée correctement de l'appareil.)
- Ne placez aucune source de flamme nue, telle qu'une bougie, sur l'appareil.
- Lors de la mise au rebut des piles, veuillez prendre en considération les problèmes de l'environnement et suivre strictement les règles et les lois locales sur la mise au rebut des piles.
- N'utilisez pas cet appareil dans une salle de bain ou un autre endroit avec de l'eau. Ne placez aucun récipient contenant de l'eau (tel que des cosmétiques ou des médicaments, un vase de fleurs, un pot de fleurs, une tasse, etc.) sur cet appareil.

**VOORZICHTIG**

- Zorg dat u de ventilatieopeningen en -gaten niet afsluit.  
(Als de ventilatieopeningen en -gaten worden afgesloten door bijvoorbeeld papier of een doek, kan er hitte in het apparaat worden opgebouwd.)
- Zet geen bronnen met open vuur, zoals brandende kaarsen, op het apparaat.
- Wees milieubewust en gooi lege batterijen niet bij het huishoudelijk afval. Legge batterijen dient u in te leveren met het KCA of bij een innamepunt voor batterijen.
- Gebruik dit apparaat niet in een badkamer of in andere natte ruimten.  
Zet ook geen voorwerpen op het apparaat die zijn gevuld met water of andere vloeistoffen (zoals cosmetica, medicijnen, bloemenvazen, bloempotten, kopjes enz.).

### ACHTUNG: Ausreichende Belüftung

Zur Vermeidung von elektrischen Schlägen, Feuer und sonstigen Beschädigungen gilt für die Geräteseiten folgendes:

- 1 davor:  
Hindernisfrei und gut zugänglich.
- 2 daneben/darüber/dahinter:  
Hindernisfrei in allen angegebenen Abständen (s. Abbildung).
- 3 darunter:  
Absolut ebene Stellfläche; ausreichende Belüftung durch Aufstellen auf einem Tischchen von mindestens 10 cm Höhe.

### ATTENTION: Aération correcte

Pour prévenir tout risque de décharge électrique ou d'incendie et éviter toute détérioration, installez l'appareil de la manière suivante:

- 1 Avant:  
Bien dégagé de tout objet.
- 2 Côtés/dessus/dessous:  
Assurez-vous que rien ne bloque les espaces indiqués sur le schéma ci-dessous.
- 3 Dessous:  
Posez l'appareil sur une surface plane et horizontale. Veillez à ce que sa ventilation correcte puisse se faire en le plaçant sur un support d'au moins dix centimètres de hauteur.

### VOORZICHTIG: Goede ventilatie vereist

Om brand, elektrische schokken en beschadiging te voorkomen, moet u het toestel als volgt opstellen:

- 1 Voorkant:  
Geen belemmeringen en voldoende ruimte.
- 2 Zijkanten/boven-/onderkant:  
Geen belemmeringen plaatsen in de hieronder aangegeven zones.
- 3 Onderkant:  
Op vlakke ondergrond plaatsen. Voldoende ventilatieruimte voorzien door het toestel op een onderstel met een hoogte van 10 cm of meer te plaatsen.

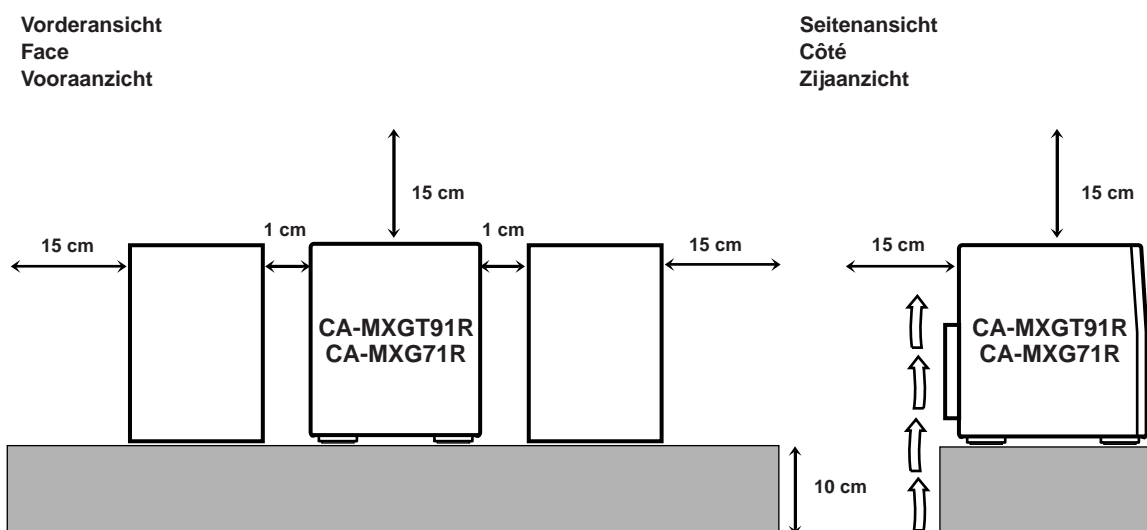

**WICHTIGER HINWEIS FÜR LASER-PRODUKTE**  
**IMPORTANT POUR LES PRODUITS LASER**  
**BELANGRIJKE INFORMATIE VOOR LASERPRODUKTEN**

**ANBRINGUNGSORTE FÜR LASER-PRODUKTE / REPRODUCTION DES ETIQUETTES / VERKLARING VAN DE LABELS**

- |  |  |
|--|--|
| ① KLASSIFIKATIONSETIKETTE AN DER RÜCKSEITE                   | ② WARNETIKETTE IM GERÄTEINNEREN                                |
| ① ETIQUETTE DE CLASSIFICATION, PLACÉE A L'ARRIÈRE DU COFFRET | ② ETIQUETTE D'AVERTISSEMENT PLACÉE À L'INTERIEUR DE L'APPAREIL |
| ① KLASSIFIKATIELABEL, OP DE ACHTERZIJDE VAN HET APPARAAT     | ② WAARSCHUWINGSLABEL, IN HET APPARAAT                          |

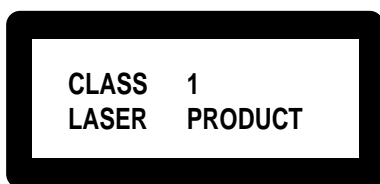

<b>DANGER:</b> Invisible laser radiation when open and interlock failed or defeated. AVOID DIRECT EXPOSURE TO BEAM. (e)	<b>WARNING:</b> Osynlig laserstrålning när denna del är öppen och spärren är urkopplad. Betrakta ej strålen. (s)	<b>ADVASEL:</b> Usynlig laserstrålning ved åbning, når sikkerhedsafbrydere er ude af funktion. Undgå udsættelse for stråling (d)	<b>VARO:</b> Avattaessa ja suo- jalukitus ohitettaessa olet alittiina näkymättömälle lasersäteilylle. Älä katso säteeseen. (f)
---	--	--	--

1. LASER-PRODUKT DER KLASSE 1
2. **GEFAHR:** Unsichtbare Laserstrahlung bei Öffnung und fehlerhafter oder beschädigter Spre. Direkten Kontakt mit dem Strahl vermeiden!
3. **ACHTUNG:** Das Gehäuse nicht öffnen. Das Gerät enthält keinerlei Teile, die vom Benutzer gewartet werden können. Überlassen Sie Wartungsarbeiten bitte qualifizierten Kundendienst-Fachleuten.

1. PRODUIT LASER CLASSE 1
2. **ATTENTION:** Radiation laser invisible quand l'appareil est ouvert ou que le verrouillage est en panne ou désactivé. Eviter une exposition directe au rayon.
3. **ATTENTION:** Ne pas ouvrir le couvercle du dessus. Il n'y a aucune pièce utilisable à l'intérieur. Laisser à un personnel qualifié le soin de réparer votre appareil.

1. KLAS 1 LASERPRODUKT
2. **GEVAARLIJK:** Onzichtbare laserstraling wanneer open en de beveiliging faalt of uitgeschakeld is. Voorkom het direct blootstaan aan de straal.
3. **VOORZICHTIG:** De bovenkap niet openen. Binnenin het toestel bevinden zich geen door de gebruiker te repareren onderdelen: laat onderhoud over aan bekwaam vakpersoneel.

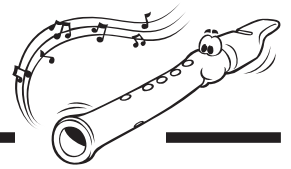

**Wij bedanken u voor de aankoop van een van onze JVC-producten. Alvorens dit apparaat te gebruiken, is het raadzaam deze handleiding zorgvuldig door te lezen om het beste uit het apparaat te kunnen halen. Bewaar deze handleiding goed zodat u er later nog dingen in kunt opzoeken.**

## Over deze handleiding

Deze handleiding is als volgt ingedeeld:

- In de handleiding wordt voornamelijk ingegaan op de werking en functie van de knoppen op het apparaat. U kunt ook gebruikmaken van de knoppen op de afstandsbediening als deze dezelfde of vergelijkbare namen (of markeringen) hebben als op het apparaat. Als de werking van de afstandsbediening anders is dan die van het apparaat, wordt dat uitgelegd.
- Algemene informatie die voor veel functies hetzelfde is, wordt op één plaats bij elkaar gezet en wordt niet voor iedere handeling herhaald. Zo wordt de informatie over het aan- en uitzetten van het apparaat, het instellen van het volume, het wijzigen van de geluidseffecten en andere functies, die in het gedeelte “Algemene functies” op pagina 9 tot 11 worden uitgelegd, niet telkens herhaald.
- In deze handleiding worden de volgende markeringen gebruikt:



Geeft u waarschuwingen om schade of het risico van brand/elektrische schokken te voorkomen. Geeft ook informatie over handelingen die een optimale werking van het apparaat in de weg staan.



Geeft informatie en suggesties over wat u moet weten.

## Voorzorgsmaatregelen

### Installatie

- Zet het apparaat op een vlakke en droge plaats waar de temperatuur niet onder 5°C of boven 35°C komt.
- Het apparaat moet goed geventileerd worden om oververhitting te voorkomen.
- Houd voldoende afstand tussen het apparaat en het televisietoestel.
- Houd voldoende afstand tussen de luidsprekers en de TV om interferentie met de TV te voorkomen.



Zet het apparaat NOOIT in de buurt van warmtebronnen of op plaatsen waar het aan direct zonlicht, overmatige stofvorming of trillingen blootstaat.

### Netvoeding

- Wanneer u de stekker uit het wandcontact haalt, moet u altijd aan de stekker trekken, nooit aan het snoer.



Raak het netsnoer NOOIT met natte handen aan.

### Condens

In de volgende omstandigheden kan condens op de lens aan de binnenzijde van het apparaat optreden:

- Vlak nadat de verwarming in een ruimte is aangezet
- In een vochtige ruimte
- Als het apparaat rechtstreeks uit de kou op een warme plaats wordt gezet

Als dit zich voordoet, kan het apparaat defect raken. Laat het apparaat in zo'n geval enkele uren aanstaan zodat het vocht kan verdampen, haal de stekker uit het wandcontact en stop deze er weer in.

### Overige voorzorgsmaatregelen

- Mocht een metalen object of vocht in het apparaat terecht komen, dan dient u de stekker uit het wandcontact te halen en uw leverancier te raadplegen alvorens verder te gaan.
- Als u het apparaat langere tijd niet gebruikt, dient u de stekker uit het wandcontact te halen.



Demonteer het apparaat NOOIT, aangezien het geen onderdelen bevat die door uzelf kunnen worden gerepareerd.

Als er storingen optreden, haalt u de stekker uit het wandcontact en neemt u contact op met de leverancier.

# Inhoudsopgave

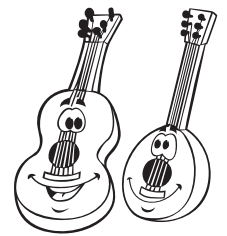

<b>De knoppen op het apparaat .....</b>	<b>3</b>	<b>CD's afspelen (CD/CD-R/CD-RW) .....</b>	<b>15</b>
Het frontpaneel .....	3	CD's laden .....	15
De afstandsbediening .....	5	Hele CD's afspelen — Continu Afspelen .....	16
<b>Aan de slag .....</b>	<b>6</b>	Basisfuncties CD .....	16
Meegeleverde accessoires .....	6	De afspeelvolgorde van de nummers programmeren	
De batterijen in de afstandsbediening plaatsen .....	6	— Programma Afspelen .....	17
De antennes aansluiten .....	6	In willekeurige volgorde afspelen	
De luidsprekers aansluiten .....	7	— Random Play .....	18
Overige apparatuur aansluiten .....	8	Nummers of CD's herhalen — Repeat Play .....	18
De demonstratie op de display annuleren .....	8	CD-lade vergrendelen — Tray Lock .....	18
<b>Algemene functies .....</b>	<b>9</b>	<b>Cassettes afspelen .....</b>	<b>19</b>
De stroom in- en uitschakelen .....	9	Een cassette afspelen .....	19
Stroombesparing tijdens standby		Het begin van een nummer zoeken	
— met de ecologische modus (ECO-modus) .....	9	— Music Scan .....	19
De klok instellen .....	9	<b>Opnemen .....</b>	<b>20</b>
Afspeelbronnen selecteren .....	10	Cassettes op deck B opnemen .....	20
Het volume bijstellen .....	10	Cassettes dubben .....	21
De bassen versterken .....	10	Rechtstreeks opnemen van CD .....	21
De geluidsmodi selecteren .....	10	Opnemen met Auto Edit .....	22
Uw eigen geluidsmodus maken		<b>De tijdfuncties gebruiken .....</b>	<b>23</b>
— Handmatige modus .....	11	De Daily Timer gebruiken .....	23
<b>Luisteren naar FM- en AM-uitzendingen (MW/LW) ...</b>	<b>12</b>	De Recording Timer gebruiken .....	25
Zenders opzoeken .....	12	De Sleep Timer gebruiken .....	26
Zenders programmeren .....	12	De prioriteit van de tijdfuncties .....	26
Voorkeuzezenders opzoeken .....	12	<b>Aanvullende informatie .....</b>	<b>27</b>
<b>FM-zenders ontvangen met RDS .....</b>	<b>13</b>	<b>Problemen oplossen .....</b>	<b>28</b>
De RDS-informatie wijzigen .....	13	<b>Onderhoud .....</b>	<b>29</b>
Programma's zoeken op PTY-codes		<b>Specificaties .....</b>	<b>30</b>
(PTY-zoekopdracht) .....	13		
Tijdelijk naar een programma van uw keuze			
overschakelen .....	14		

# De knoppen op het apparaat

Maak uzelf vertrouwd met de functie van de knoppen op het apparaat.

## Het frontpaneel

Nederlands

### Het frontpaneel

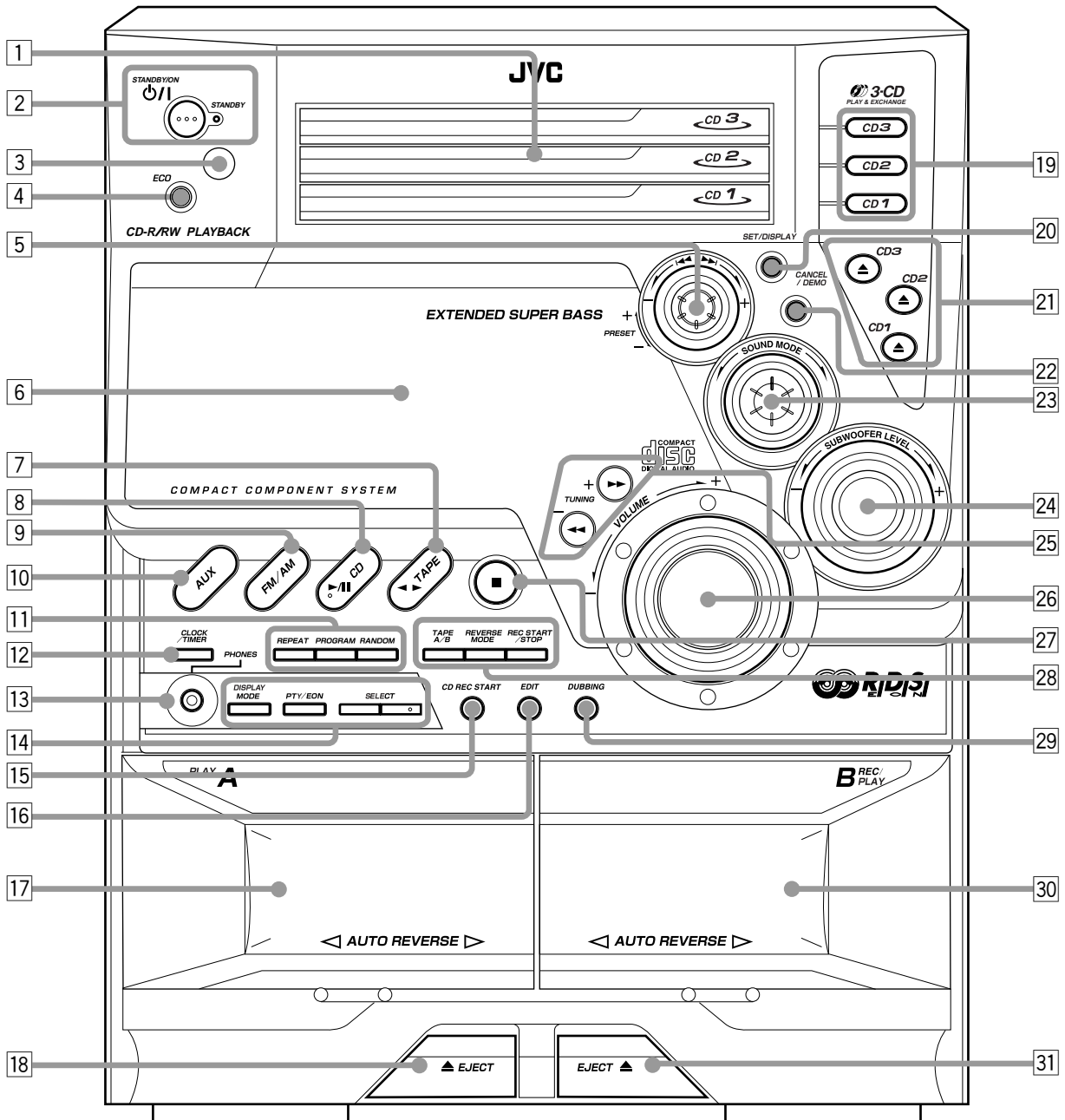



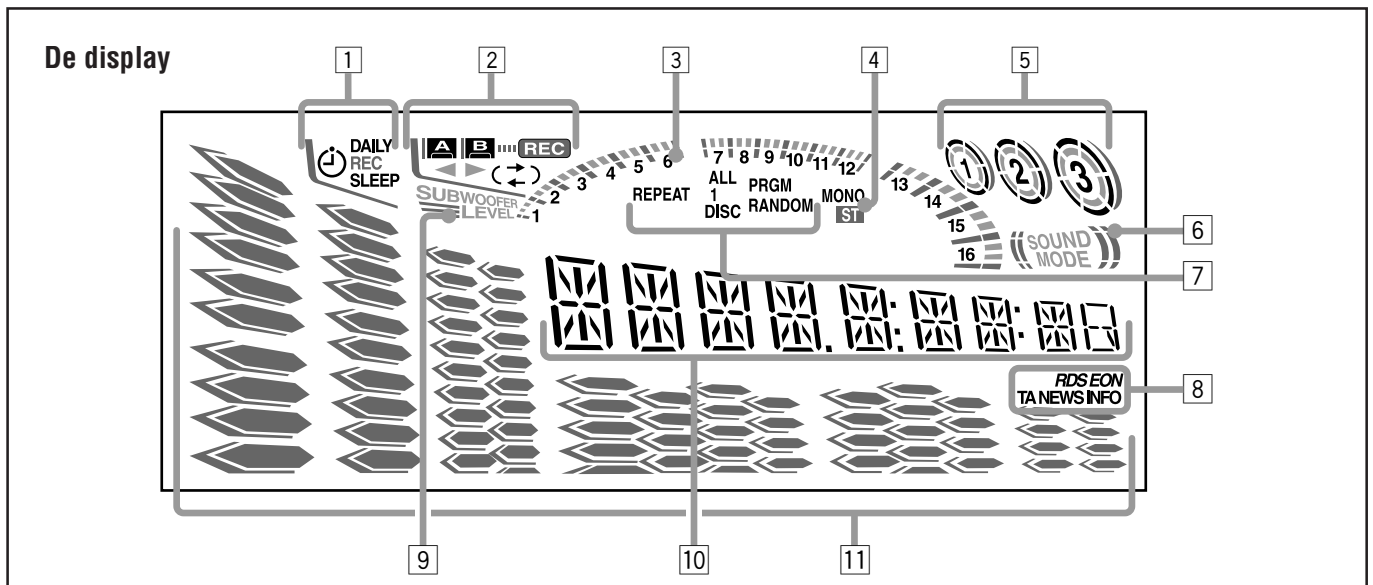





Zie voor meer informatie de tussen haakjes aangegeven pagina's.

### Het frontpaneel

- 1 CD-laden
- 2 STANDBY/ON  -knop en STANDBY-lampje (9, 24, 25)
- 3 Sensor afstandsbediening
- 4 ECO-knop (9)
- 5 PRESET +/- -knoppen (12)  
◀◀ / ▶▶ (achteruit zoeken/vooruit zoeken) -knoppen (9, 11, 16 – 18, 22 – 25)
- 6 De display
- 7 TAPE ◀▶ -knop en -lampje (9, 19 – 21)  
*Deze knop dient tevens om het apparaat in te schakelen.*
- 8 CD ▶/|| (afspelen/pauze) -knop en -lampje (9, 16 – 18, 22)  
*Deze knop dient tevens om het apparaat in te schakelen.*
- 9 FM/AM-knop en -lampje (9, 12)  
*Deze knop dient tevens om het apparaat in te schakelen.*
- 10 AUX-knop en -lampje (9)  
*Deze knop dient tevens om het apparaat in te schakelen.*
- 11 De knoppen voor de afspeelmodi van de CD-speler
  - REPEAT-knop (18)
  - PROGRAM-knop (17)
  - RANDOM-knop (18)
- 12 CLOCK/TIMER-knop (9, 23 – 26)
- 13 PHONES-jack (10)
- 14 RDS-functieknoppen
  - DISPLAY MODE -knop (13)
  - PTY/EON-knop (13, 14)
  - SELECT +/- -knoppen (13, 14)
- 15 CD REC START -knop (21, 22)
- 16 EDIT-knop (22)
- 17 Deck A cassettehouder (19)
- 18 ▲ EJECT -knop voor deck A (19)
- 19 CD-nummers -knoppen en -lampje (CD1, CD2 en CD3) (16, 17, 21, 22)  
*Deze knoppen dienen tevens om het apparaat in te schakelen.*
- 20 SET/DISPLAY-knop (9, 11, 12, 17, 22 – 26)

- 21 ▲ (knoppen voor openen/sluiten CD-lade) (CD1, CD2 en CD3) (15, 16, 18)  
*Deze knoppen dienen tevens om het apparaat in te schakelen.*
- 22 CANCEL/DEMO-knop (8, 9, 17, 19, 22 – 26)
- 23 SOUND MODE -knop (10)
- 24 SUBWOOFER LEVEL +/- -knop (10)
- 25 TUNING +/- -knoppen (12)  
◀◀ / ▶▶ (snel links/snel rechts) -knoppen (11, 16, 19)
- 26 VOLUME +/- -knop (10)
- 27 ■ (Stop) -knop (16 – 22, 25)
- 28 De knoppen voor het bedienen van cassettes
  - TAPE A/B -knop (19)
  - REVERSE MODE -knop (19, 21, 22)
  - REC START/STOP -knop (20 – 22, 25)
- 29 DUBBING-knop (21)
- 30 Deck B cassettehouder (19 – 22, 25)
- 31 EJECT ▲ -knop voor deck B (19, 20)

### De display

- 1 Tijdlokindicaties
  - Indicaties  (Timer), DAILY (Daily Timer), REC (Recording Timer), en SLEEP (Sleep Timer)
- 2 Cassette-functie-indicaties
  - Indicaties A/B (ingeschakelde cassettedeck),  (opnemen), ◀▶ (afspeel- of opnamerichting van de cassette), en  (Reverse mode)
- 3 Indicaties CD-nummers (1 – 16)
- 4 Tuner-functie-indicaties
  - Indicaties MONO en ST (stereo)
- 5 CD-indicaties
- 6 SOUND MODE -indicatie
- 7 Indicaties afspeelmodus CD
  - Indicaties REPEAT (ALL/1/DISC), PRGM (programma), en RANDOM
- 8 RDS-functie-indicaties
  - Indicaties RDS, EON, en TA/NEWS/INFO
- 9 SUBWOOFER LEVEL -indicatie
- 10 Hoofddisplay
  - Geeft de bronnaam, frequentie, enzovoort weer.
- 11 Indicatie geluidsniveau



## De afstandsbediening

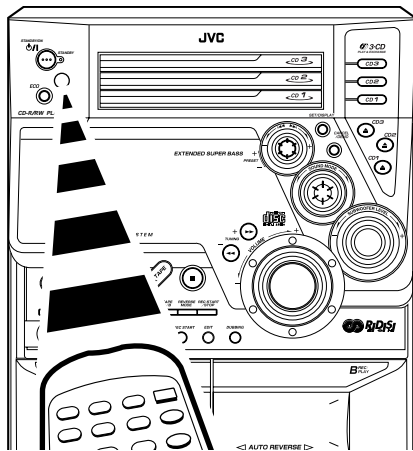
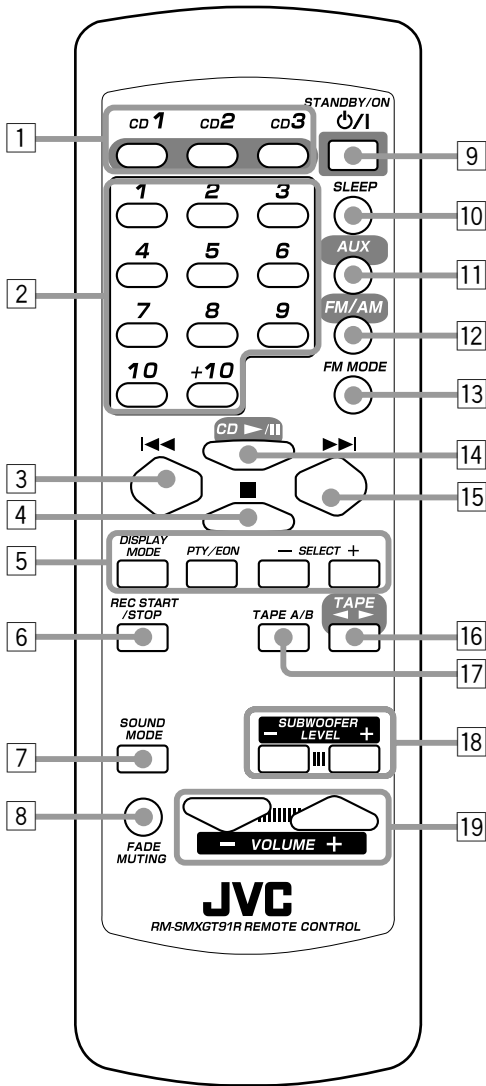

Wanneer u de afstandsbediening gebruikt, dient u deze op de sensor voor de afstandsbediening op het frontpaneel te richten.

## De afstandsbediening

- 1 CD-nummers knoppen (CD1, CD2 en CD3) (16, 17)  
*Deze knoppen dienen tevens om het apparaat in te schakelen.*
- 2 Nummerknoppen (12, 16, 17)
- 3 ◀◀ (achteruit zoeken) -knop (12, 16, 17, 19)
- 4 ■ (Stop) -knop (16 – 22, 25)
- 5 RDS-functieknoppen
  - DISPLAY MODE -knop (13)
  - PTY/EON-knop (13, 14)
  - SELECT + / - -knoppen (13, 14)
- 6 REC START/STOP -knop (20 – 22)
- 7 SOUND MODE -knop (10)
- 8 FADE MUTING -knop (10)
- 9 STANDBY/ON ⏻/⏻ -knop (9)
- 10 SLEEP-knop (26)
- 11 AUX-knop (9)  
*Deze knop dient tevens om het apparaat in te schakelen.*
- 12 FM/AM-knop (9, 12)  
*Deze knop dient tevens om het apparaat in te schakelen.*
- 13 FM MODE -knop (12)
- 14 CD ▶/|| -knop (9, 16 – 18)  
*Deze knop dient tevens om het apparaat in te schakelen.*
- 15 ▶▶ (vooruit zoeken) -knop (12, 16 – 19)
- 16 TAPE ◀▶ -knop (9, 19, 20)  
*Deze knop dient tevens om het apparaat in te schakelen.*
- 17 TAPE A/B -knop (19)
- 18 SUBWOOFER LEVEL + / - -knoppen (10)
- 19 VOLUME + / - -knoppen (10)

## Meegeleverde accessoires

Controleert u of u de volgende items aanwezig zijn. Het getal tussen haakjes geeft het aantal items aan dat is geleverd.

- AM (MW/LW) -antenne (lus) (1)
- FM-antenne (1)
- Afstandsbediening (1)
- Batterijen (2)

Neem onmiddellijk contact op met de leverancier, als een van deze artikelen ontbreekt.

## De batterijen in de afstandsbediening plaatsen

Plaats de batterijen — R6(SUM-3)/AA(15F) — in de afstandsbediening door de + en – op de batterijen op de + en – in de batterijhouder te plaatsen. Wanneer de afstandsbediening niet meer werkt, vervangt u de twee batterijen tegelijkertijd.

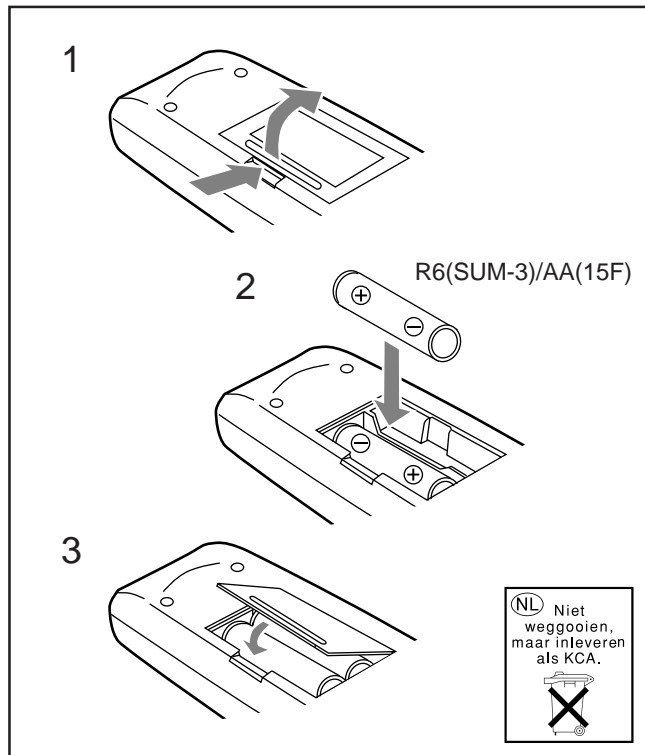

- Gebruik **NOOIT** een oude batterij samen met een nieuwe.
- Gebruik **NOOIT** verschillende soorten batterijen tezamen.
- De batterijen **NIET** aan warmte of open vuur blootstellen.
- Laat de batterijen **NOOIT** in de batterijhouder wanneer u de afstandsbediening langere tijd niet gebruikt. Het apparaat kan dan beschadigd raken door lekkende batterijen.

## De antennes aansluiten

### De FM-antenne

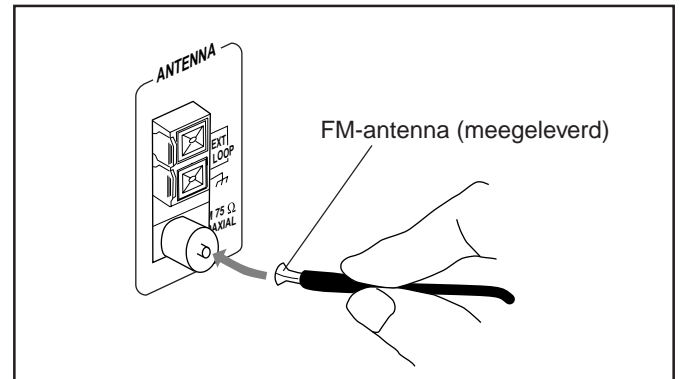

- 1 Sluit de FM-antenne aan op het FM 75 Ω COAXIAL-uiteinde.
- 2 Klap de antenne uit.
- 3 Hang de antenne zodanig op (bijvoorbeeld langs een wand of achter gordijnen) dat de beste ontvangst wordt verkregen.



#### Informatie over de meegeleverde FM-antenne

De bij dit apparaat meegeleverde FM-antenne kan als tijdelijke maatregel worden gebruikt. Als de ontvangst slecht is, kunt u een FM-antenne voor buitenshuis aansluiten.

#### Een FM-antenne voor buitenshuis aansluiten

Alvorens de antenne aan te sluiten, dient u de meegeleverde FM-antenne los te koppelen.

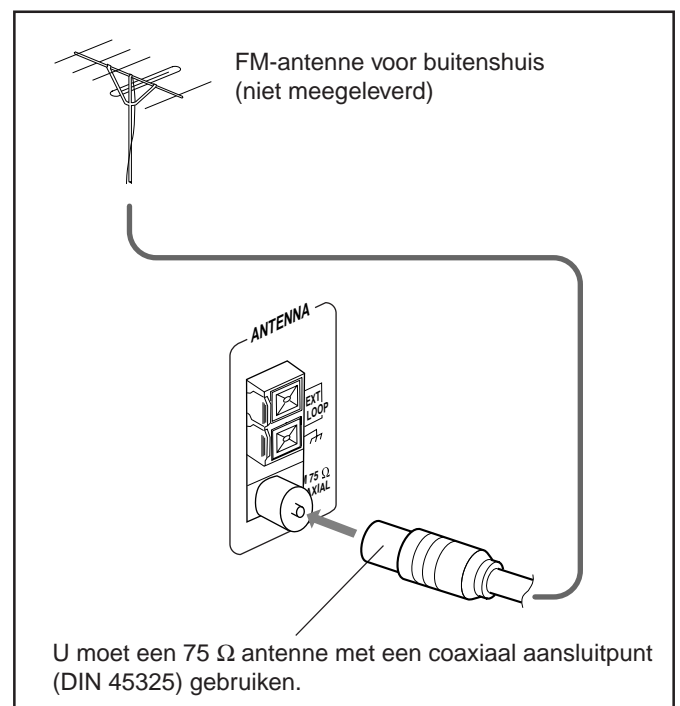

## AM (MW/LW) -antenne

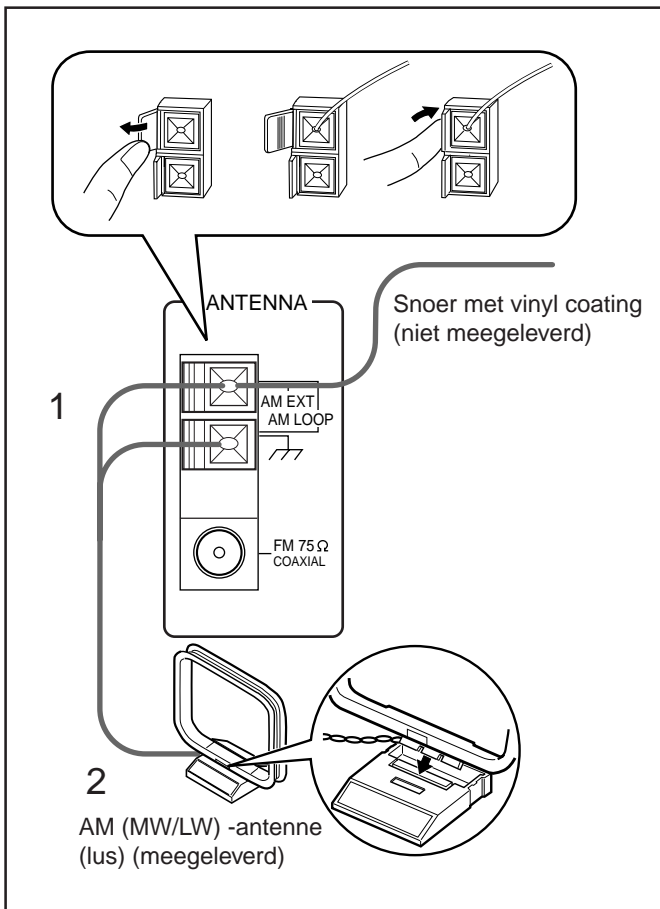

### 1 Sluit de AM (MW/LW) -antenne aan op de AM LOOP-aansluitpunten, zoals op de afbeelding.

- Als de bedrading van de AM (MW/LW) -raamantenne is afgeschermd met een plastic laag, moet u deze zoals in de afbeelding is aangegeven verwijderen.

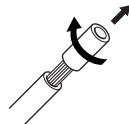

### 2 Draai de AM (MW/LW) -antenne totdat u de beste ontvangst hebt gevonden.

#### Een AM (MW/LW) -antenne voor buitenshuis aansluiten

Wanneer de ontvangst slecht is, sluit u één snoer met vinyl coating aan op het AM EXT-aansluitpunt en klapt u deze horizontaal uit. De AM (MW/LW) -antenne moet aangesloten blijven.



**Voor een betere ontvangst met zowel FM als AM (MW/LW)**

- Zorg ervoor dat de antenne geen andere aansluitpunten en snoeren raakt.
- Houd de antennes verwijderd van metalen onderdelen van het apparaat, aansluitsnoeren en het netsnoer.

## De luidsprekers aansluiten

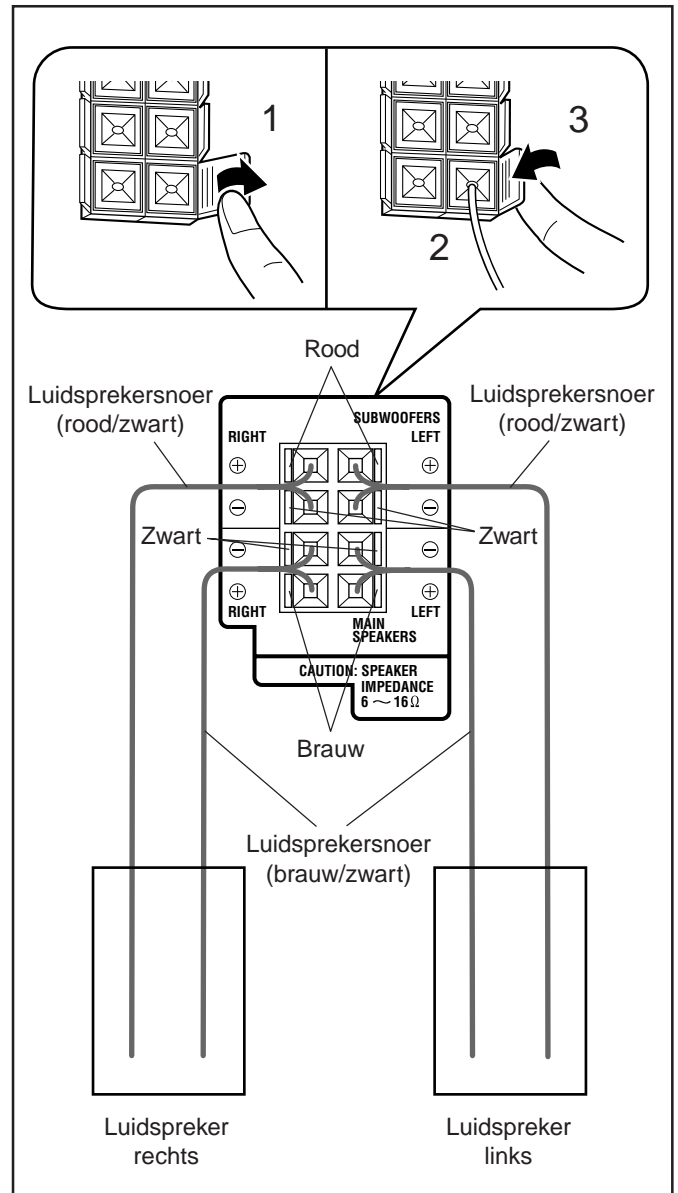

### 1 Open de klemmen van de uitgangen voor de luidsprekerkabels aan de achterzijde van deze eenheid.

### 2 Plaats het uiteinde van de luidsprekerkabel in de uitgang.

Let op de polariteit (kleuren) van de uitgangen: rood (+) op rood (+) en zwart (-) op zwart (-); blauw (+) op blauw (+) en zwart (-) op zwart (-).

### 3 Sluit de klemsluiting.

**BELANGRIJK:** Gebruik uitsluitend luidsprekers met dezelfde impedantie als aangegeven op de luidsprekeraansluitpunten aan de achterzijde van het apparaat.



## Overige apparatuur aansluiten

U kunt zowel analoge als digitale apparatuur aansluiten.



- Sluit **NOOIT** apparatuur aan terwijl de netstroom is ingeschakeld.
- Sluit **NOOIT** apparatuur op de netvoeding aan wanneer nog niet alle aansluitingen voltooid zijn.

## Een analogo apparaat aansluiten

Zorg ervoor dat u audiosnoeren op de juiste wijze aansluit: Witte pluggen zijn voor audiosignalen van links en rode voor audiosignalen van rechts.

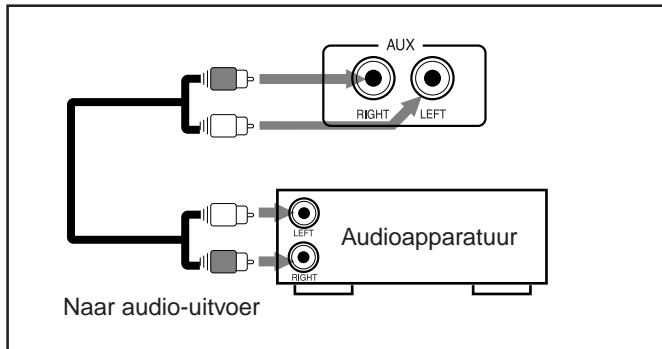

Als u externe apparatuur via deze eenheid wilt afspelen moet u de AUX-ingangen van deze eenheid met behulp van audiokabels (niet meegeleverd) aansluiten op de audio-uitgangen van het externe apparaat.

## Audioapparatuur met een optisch digitaal invoeraansluitpunt aansluiten

U kunt CD's opnemen op een aangesloten digitaal apparaat.

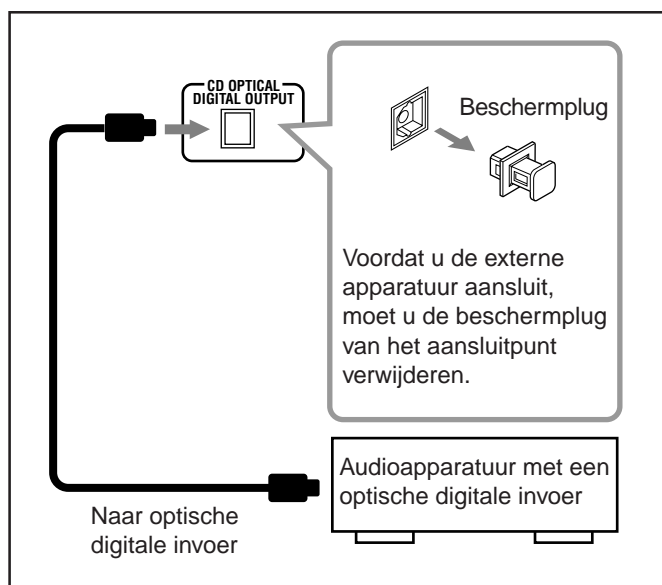

Sluit een optisch digitaal snoer (niet meegeleverd) aan tussen het optische digitale invoeraansluitpunt op het externe apparaat en de CD OPTICAL DIGITAL OUTPUT-aansluiting.

## Nu, kunt u de stekker van de spanningskabel in het stopcontact steken.

Wanneer u het netsnoer in een wandcontact steekt, wordt de displaydemonstratie automatisch gestart.

**BELANGRIJK:** Controleer of alle aansluitingen tot stand zijn gebracht voordat u de stekker in het stopcontact steekt.

## De demonstratie op de display annuleren

### ALLEEN op het apparaat:

Druk als u de demonstratie op de display wilt stoppen, net zolang op CANCEL/DEMO tot de vermelding "DEMO OFF" op de display wordt weergegeven.



### Als u op een andere toets drukt

De demonstratie wordt tijdelijk onderbroken. De demonstratie gaat automatisch verder (als u gedurende 2 minuten niets bedient) tenzij u de demonstratie alsnog annuleert door op CANCEL/DEMO drukt.

### De demonstratie handmatig starten

Druk nogmaals op CANCEL/DEMO en houd deze gedurende minimaal 1 seconde ingedrukt (terwijl de ECO-modus niet is geactiveerd).

# Algemene functies

## De stroom in- en uitschakelen

Als u het apparaat wilt inschakelen, moet u op **STANDBY/ON**  drukken zodat het **STANDBY**-lampje aangaat.

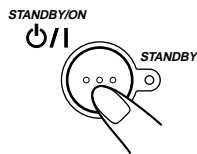

WELCOME

Als u het apparaat wilt uitschakelen (op standby wilt zetten), drukt u nogmaals op **STANDBY/ON**  zodat het **STANDBY**-lampje weer gaat branden.

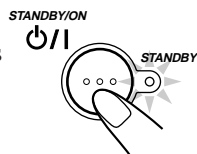

GOODBYE

- De klok wordt op de display weergegeven (als de ECO-modus niet is geactiveerd).

- Ook wanneer het apparaat op standby staat, wordt een kleine hoeveelheid stroom verbruikt.

Als u de netvoeding volledig wilt uitschakelen, haalt u het netsnoer uit het wandcontact.



**Wanneer u het netsnoer loskoppelt of wanneer zich een stroomstoring voordoet**

De klok wordt direct op "0:00" teruggesteld en de voorkeuzezenders van de tuner (zie pagina 12) worden na enkele dagen gewist.

## Stroombesparing tijdens standby — met de ecologische modus (ECO-modus)

Er kan alleen stroom worden bespaard als u de eenheid uitschakelt of in standby zet.

Druk als u de **ECO-modus** wilt gebruiken op **ECO**.



De vermelding "ECO" wordt op de display weergegeven en de verlichting (inclusief de demonstratie) verdwijnt van de display.

- Telkens wanneer u op deze knop drukt, worden beurtelings de vermelding "ECO" en "NORMAL" op de display weergegeven.

Druk als u de **ECO-modus** wilt uitschakelen nogmaals op **ECO**.

De vermelding "NORMAL" wordt op de display weergegeven en de verlichting van de display gaat weer aan.



**Over de ECO-modus**

- De ECO-modus kan ook worden in- en uitgeschakeld als de eenheid aan staat, maar wordt pas actief als de eenheid in standby wordt gezet.
- Als de ECO-modus is geactiveerd, wordt de demonstratie tijdelijk geannuleerd.

## De klok instellen

Voordat u verder gaat, stelt u eerst de ingebouwde klok op de juiste tijd in. U kunt de klok instellen als het systeem aan of uit staat.

**ALLEEN op het apparaat:**

### 1 Druk op **CLOCK/TIMER**.

De uuraanduiding op de display begint te knipperen.



### 2 Draai aan / om het uur te wijzigen en druk daarna op **SET/DISPLAY**.

De minutaanduiding op de display begint te knipperen.

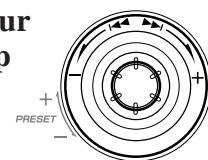

- Als u op **SET/DISPLAY** hebt gedrukt en de uuraanduiding wilt corrigeren, drukt u op **CANCEL/DEMO**. De uuraanduiding gaat weer knipperen.



SET/DISPLAY

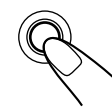

### 3 Draai aan / om de minuten te wijzigen en druk daarna op **SET/DISPLAY**.

SET/DISPLAY



CLOCK OK

## De tijdsaanduiding van de klok controleren

Druk op **SET/DISPLAY** en houd deze ingedrukt terwijl er een bron wordt afgespeeld.

- Elke keer wanneer u op deze toets drukt en ingedrukt houdt, worden die indicatie voor de afspelerbron en de tijd van de klok beurtelings in de display weergegeven.

## De klok weer bijstellen

Als u de klok al eerder hebt bijgesteld, moet u enkele malen op **CLOCK/TIMER** drukken totdat de klokinstelmodus is geselecteerd.

- Telkens wanneer u op deze knop drukt, wordt een van de volgende klokinstelmodi weergegeven:

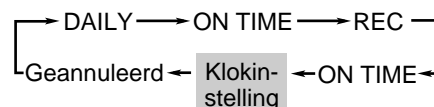

(De uuraanduiding gaat knipperen.)



**Wanneer u het netsnoer loskoppelt of wanneer zich een stroomstoring voordoet**

De klok raakt de instellingen kwijt en wordt teruggesteld op "0:00". U moet de tijd opnieuw instellen.

## Afspeelbronnen selecteren

Als u naar de FM/AM (MW/LW)-zenders wilt luisteren, drukt u op FM/AM. (Zie pagina 12.)

Als u CD's wilt afspelen, drukt u op CD ►/||. (Zie pagina 15 – 18.)

Als u cassettes wilt afspelen, drukt u op TAPE ◀▶. (Zie pagina 19.)

Als u de externe apparatuur als bron wilt selecteren, drukt u op AUX.

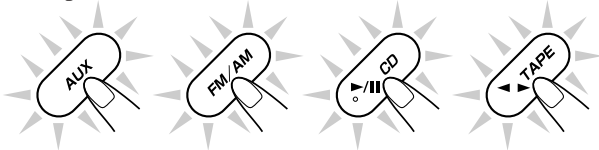

Als u op de afspeltoets van een bron drukt (FM/AM, CD ►/||, TAPE ◀▶ en AUX), wordt de eenheid automatisch ingeschakeld (en de eenheid begint met het afspelen van de geselecteerde bron als deze daarop is voorbereid. Deze voorziening wordt COMPU PLAY CONTROL genoemd).



### Over de indicator voor het geluidsniveau

Alle indicators voor het geluidsniveau lichten op als er geen signalen worden ontvangen.

## Het volume bijstellen

U kunt het volume alleen bijstellen wanneer het apparaat is ingeschakeld. Het volumeniveau kan stapsgewijs in 32 stappen worden aangepast (VOL MIN, VOL 01 — VOL 30 en VOL MAX).

Draai de knop VOLUME + / – met de wijzers van de klok mee (+) als u het volume wilt vergroten of tegen de wijzers van de klok in (–) als u het volume wilt verkleinen.

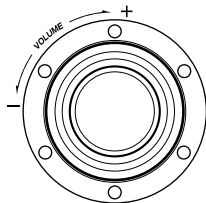

VOL 15

Met de afstandsbediening drukt u op VOLUME + om het volume hoger te zetten of op VOLUME – om het lager te zetten.



### Luisteren zonder anderen te storen

Sluit een koptelefoon aan op de PHONES-jack. Er komt dan geen geluid uit de luidsprekers. Zorg ervoor dat het volume laag staat als u de koptelefoon aansluit of op uw hoofd zet.



Schakel het apparaat (op standby) NOOIT uit wanneer het volume uitzonderlijk hoog staat, omdat plotseling hard geluid uw gehoor, de luidsprekers en/of de koptelefoon kan beschadigen wanneer u het apparaat weer inschakelt. VERGEET NIET dat u het volume niet kunt bijstellen wanneer het apparaat op standby staat.

## Het volume tijdelijk verlagen

Druk op de afstandsbediening op FADE MUTING. Het volume wordt geleidelijk verlaagd tot "VOL MIN".



Als u het geluid weer wilt herstellen, drukt u nogmaals op deze knop.

## De bassen versterken

Het is mogelijk om een van de vier subwooferniveaus te selecteren. Deze functie kan alleen worden toegepast op het afspelen van geluid en heeft geen gevolgen voor opnames die u maakt. Het subwooferniveau kan in 4 stappen worden aangepast — LEVEL 1, LEVEL 2, LEVEL 3 en LEVEL 4 (MAX LEVEL).

Draai aan SUBWOOFER LEVEL + / – met de wijzers van de klok mee (+) als u het volume van de subwoofer vergroten of tegen de wijzers van de klok in (–) als u het volume van de subwoofer wilt verkleinen.



Als u de afstandsbediening gebruikt, moet u op SUBWOOFER LEVEL + drukken als u het volume van de subwoofer wilt vergroten of op SUBWOOFER LEVEL – drukken als u het volume wilt verkleinen.

De SUBWOOFER-indicator is altijd aan indien wanneer de eenheid is ingeschakeld.

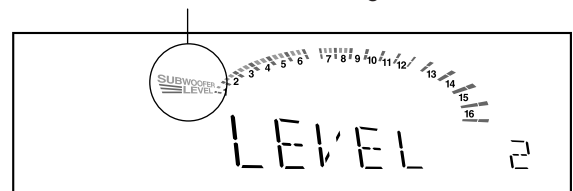

## De geluidsmodi selecteren

U kunt één van de 6 vooraf ingestelde geluidsmodi selecteren (3 surround-modi en 3 SEA — Sound Effect Amplifier — modi). Deze functie kan alleen worden toegepast op het afspelen van geluid en heeft geen gevolgen voor opnames die u maakt.

U selecteer een geluidsmodus door aan SOUND MODE te draaien (of op de afstandsbediening op SOUND MODE te drukken) tot de geluidsmodus van uw keuze op de display wordt weergegeven.

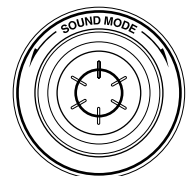

De SOUND MODE-indicatie wordt ook op de display verlicht.

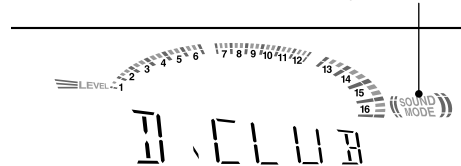

• De geluidsmodi worden in deze volgorde weergegeven:

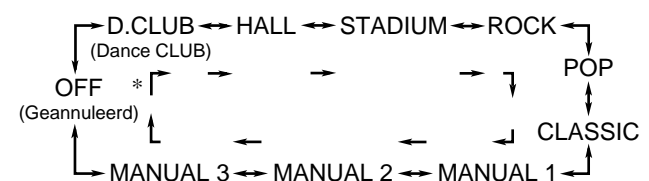

\* Als u de afstandsbediening gebruikt, zult u merken dat u de geluidsmodi slechts in één richting kunt veranderen.

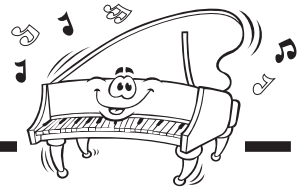

### Surround-modi\*\*:

- D.CLUB:** Versterkt resonantie en bassen.
- HALL:** Voegt diepte en helderheid toe aan het geluid.
- STADIUM:** Voegt helderheid toe en verspreidt het geluid, zoals in een openluchtstadion.

### SEA-modi (Sound Effect Amplifier):

- ROCK:** Versterkt lage en hoge frequenties. Geschikt voor akoestische muziek.
- POP:** Geschikt voor vocale muziek.
- CLASSIC:** Geschikt voor klassieke muziek.

### Handmatige modi:

#### MANUAL 1/2/3:

Uw eigen in het geheugen opgeslagen geluidsmodus. Zie "Uw eigen geluidsmodus maken — Handmatige modus".

- OFF:** Annuleert de geluidsmodus. De SOUND MODE -indicatie gaat vervolgens uit.

\*\* Surround-elementen worden aan de SEA-elementen toegevoegd om het gevoel te creëren dat u er zelf bij bent.

Wanneer een van deze modi is geselecteerd, wordt de SOUND MODE -indicatie verlicht als 

Wanneer een van de SEA-modi inclusief de handmatige modus (SEA-elementen zonder surround-elementen) is geselecteerd, wordt de SOUND MODE -indicatie verlicht als 

## Uw eigen geluidsmodus maken — Handmatige modus

U kunt SEA-patronen volgens uw eigen voorkeur wijzigen. Deze gewijzigde instellingen kunnen worden opgeslagen in de modi MANUAL 1, MANUAL 2 en MANUAL 3.

- Voor de volgende stappen geldt een tijdslimiet. Als de instelling wordt geannuleerd voordat u klaar bent, moet u weer bij stap 1 beginnen.

### ALLEEN op het apparaat:

#### 1 Selecteer een van de vooraf ingestelde geluidsmodi.

- Als u omgevingseffecten in uw SEA-patroon wilt opnemen, selecteert u een van de omgevingsmodi (D.CLUB, HALL of STADIUM) voordat u onderstaande procedure volgt. (Zie "De geluidsmodi selecteren" op pagina 10.)

#### 2 Houd op SET/DISPLAY ingedrukt totdat "SEA CONT" op de display wordt weergegeven.

SET/DISPLAY

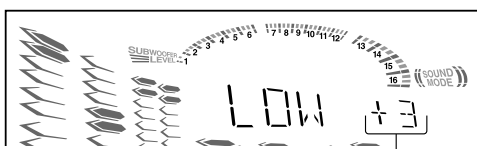

Het huidige niveau wordt weergegeven.

#### 3 Pas het SEA-patroon naar wens aan.

- Draai aan  en selecteer het frequentiebereik dat u wilt aanpassen (LOW, MID of HIGH).

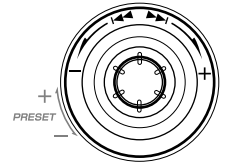

- Druk op  of op  om het niveau bij te stellen (-3 tot +3) van het geselecteerde frequentiebereik.

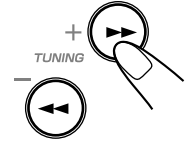

- Herhaal stap 1) en 2) om het niveau van de overige frequentiebereiken bij te stellen.

#### 4 Druk nogmaals op SET/DISPLAY.

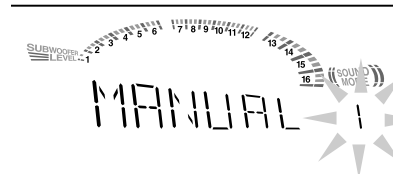

- Draai aan  en selecteer een van de aangepaste modi (MANUAL 1, MANUAL 2 of MANUAL 3) om het SEA-patroon in op te slaan.

#### 6 Druk nogmaals op SET/DISPLAY.



Het SEA-patroon dat u hebt gemaakt, wordt opgeslagen in de MANUAL-modus die in de vorige stap is geselecteerd.

### Uw eigen geluidsmodus toepassen

Selecteer MANUAL 1, MANUAL 2 of MANUAL 3 wanneer u de geluidsmodi toepast. Zie "De geluidsmodi selecteren" op pagina 10.



Wanneer u het netsnoer loskoppelt of wanneer zich een stroomstoring voordoet

De instelling wordt binnen enkele dagen gewist. Als dit gebeurt, dient u de handmatige geluidsmodi opnieuw in te stellen.



# Luisteren naar FM- en AM-uitzendingen (MW/LW)



## Zenders opzoeken

### 1 Druk op FM/AM.

Het apparaat wordt automatisch ingeschakeld en afgestemd op de voorkeuzezender (FM of AM — MW/LW).

- Telkens wanneer u op deze knop drukt, wordt beurtelings FM en AM (MW/LW) gekozen.



### 2 Zoek een station op.

**Op het apparaat:**

Houd op TUNING + of op TUNING – deze langer dan 1 seconde ingedrukt.

**Op de afstandsbediening:**

Houd op ►► of op ◄◄ deze langer dan 1 seconde ingedrukt.

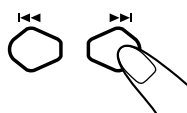
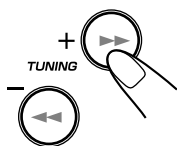

Het apparaat begint met het opzoeken van zenders en stopt wanneer een zender is gevonden met voldoende signaalsterkte.

- Als een programma in stereo wordt uitgezonden, wordt de ST (stereo) -indicatie verlicht.

Als u het zoeken naar een station wilt afbreken, drukt u op TUNING + of op TUNING – (of op ►► / ◄◄ op de afstandsbediening).



Als u op TUNING + of op TUNING – (of op ►► / ◄◄ op de afstandsbediening) kort en herhaaldelijk indrukt

De frequentie verandert stap voor stap.

### De FM-ontvangstmodus wijzigen

Wanneer de ontvangst van een FM-uitzending in stereo moeilijk is of erg veel ruis geeft, drukt u op FM MODE op de afstandsbediening totdat het woord MONO op de display wordt weergegeven. De ontvangst is dan beter.



Als u het stereo-effect wilt herstellen, drukt u nogmaals op FM MODE totdat de MONO-indicatie uitgaat. In deze stereomodus hoort u stereogeluid wanneer een programma in stereo wordt uitgezonden.

## Zenders programmeren

**U kunt 30 FM-zenders en 15 AM (MW/LW)-zenders programmeren.**

In sommige gevallen zijn testfrequenties al in het geheugen van de tuner opgeslagen omdat de programmeerfunctie al in de fabriek is getest. Dit is geen defect. U kunt de gewenste zenders in het geheugen opslaan met de volgende programmeermethode.

- Voor de volgende stappen geldt een tijdslimiet. Als de instelling wordt geannuleerd voordat u klaar bent, moet u weer bij stap 1 beginnen.

**ALLEEN op het apparaat:**

### 1 Zoek de zender op die u wilt programmeren.

- Zie “Zenders opzoeken”.

### 2 Druk op SET/DISPLAY.



SET/DISPLAY

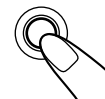

### 3 Draai aan PRESET + / – en selecteer een nummer voor de voorkeuzezender.

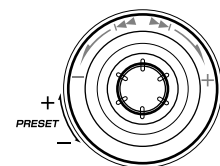

### 4 Druk nogmaals op SET/DISPLAY.



SET/DISPLAY

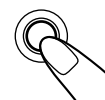

De zender van stap 1 wordt onder het in stap 3 geselecteerde geheugennummer opgeslagen.

- Als u een nieuwe zender opslaat onder een nummer dat al in gebruik is, wordt de eerder opgeslagen zender gewist.



Wanneer u het netsnoer loskoppelt of wanneer zich een stroomstoring voordoet

De geprogrammeerde zenders worden na enkele dagen gewist. Als dit gebeurt, moet u de zenders opnieuw programmeren.

## Voorkeuzezenders opzoeken

### 1 Druk op FM/AM.

Het apparaat wordt automatisch ingeschakeld en afgestemd op de voorkeuzezender (FM of AM — MW/LW).

- Telkens wanneer u op deze knop drukt, wordt beurtelings FM en AM (MW/LW) gekozen.



### 2 Selecteer een geheugennummer.

**Op het apparaat:**

Draai aan PRESET + / –.

**Op de afstandsbediening:**

Druk op de cijfertoetsen.

Bijv.:

Druk op 5 als u geheugennummer 5 wilt kiezen.

Druk op +10 en vervolgens op 5 als u geheugennummer 15 wilt kiezen.

Druk op +10 en vervolgens op 10 als u geheugennummer 20 wilt kiezen.

Druk op +10, +10 en vervolgens op 5 als u geheugennummer 25 wilt kiezen.

Druk op +10, +10 en vervolgens op 10 als u geheugennummer 30 wilt kiezen.

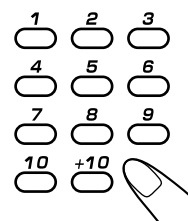

# FM-zenders ontvangen met RDS

Met RDS (Radio Data Systeem) kunnen FM-zenders een extra signaal meesturen met de gewone programmasignalen. De zenders sturen bijvoorbeeld de naam van de zenders, evenals informatie over het soort programma dat wordt uitgezonden, zoals sport of muziek, enzovoort.

Wanneer u afstemt op een FM-zender die de RDS-service biedt, wordt de RDS-indicatie op de display verlicht.

Met dit apparaat kunt u de volgende soorten RDS-signalen ontvangen.

## PS (Programmaservice):

Hiermee worden algemeen bekende zendernamen weergegeven.

## PTY (Programmatype):

Hiermee wordt het soort programma weergegeven dat wordt uitgezonden.

## RT (Radiotekst):

Hiermee worden tekstberichten weergegeven die de zender verstuurt.

## EON (Enhanced Other Networks):

Hiermee wordt informatie weergegeven over de soorten programma's die door andere RDS-zenders worden uitgezonden.



### Meer informatie over RDS

- Sommige FM-zenders sturen geen RDS-signalen.
- Verschillende FM RDS-zenders kunnen verschillende RDS-services aanbieden. Neem contact op met de plaatselijke radiozenders, als u meer informatie wilt over de RDS-services in uw omgeving.
- RDS functioneert mogelijk niet goed als de ontvangen zender de signalen niet goed uitzendt of als de signaalsterkte zwak is.

## De RDS-informatie wijzigen

U kunt RDS-informatie op de display lezen terwijl u naar een FM-zender luistert.

### Druk op DISPLAY MODE.

- Telkens wanneer u op deze knop drukt, wordt de volgende informatie weergegeven:

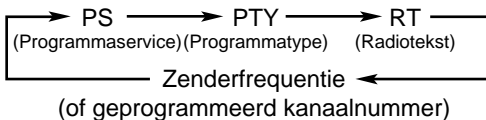
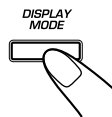

- Als een zender geen PS-, PTY- of RT-signalen uitzendt wordt in de hoofddisplay "NO PS", "NO PTY" of "NO RT" weergegeven.
- Als het lang duurt voordat de van een zender ontvangen RDS-informatie wordt weergegeven kan "WAIT PS", "WAIT PTY" of "WAIT RT" in de display worden weergegeven.

## Programma's zoeken op PTY-codes (PTY-zoekopdracht)

Een van de voordelen van RDS is dat u een bepaald type programma kunt zoeken door de PTY-codes op te geven.

- Zie "Aanvullende informatie" op pagina 27 voor meer informatie over de PTY-codes.

**Zoeken naar een programma aan de hand van de PTY-codes** VERGEET NIET dat u FM RDS-zenders moet programmeren om de PTY-codes te kunnen gebruiken. Zie pagina 12 als u dit nog niet hebt gedaan.

- Voor de volgende stappen geldt een tijdslimiet. Als de instelling wordt geannuleerd voordat u klaar bent, moet u weer bij stap 1 beginnen.

### 1 Druk op PTY/EON totdat "PTY" en "SELECT" beurtelings op de display worden weergegeven.

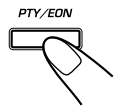

- Telkens wanneer u op deze knop drukt, wordt een van de volgende RDS-modi weergegeven:

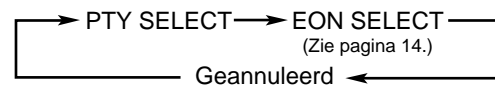

### 2 Druk op SELECT + of op SELECT - totdat de gewenste PTY-code op de display wordt weergegeven.

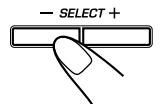

- Telkens wanneer u op deze knop drukt, wordt een van de volgende PTY-codes weergegeven:

NEWS ⇄ AFFAIRS ⇄ INFO ⇄ SPORT ⇄  
 EDUCATE ⇄ DRAMA ⇄ CULTURE ⇄  
 SCIENCE ⇄ VARIED ⇄ POP M ⇄ ROCK M ⇄  
 M.O.R. M ⇄ LIGHT M ⇄ CLASSICS ⇄  
 OTHER M ⇄ WEATHER ⇄ FINANCE ⇄  
 CHILDREN ⇄ SOCIAL A ⇄ RELIGION ⇄  
 PHONE IN ⇄ TRAVEL ⇄ LEISURE ⇄ JAZZ  
 ⇄ COUNTRY ⇄ NATIONAL ⇄ OLDIES ⇄  
 FOLK M ⇄ DOCUMENT ⇄  
 (terug naar het begin)

### 3 Druk nogmaals op PTY/EON.

Tijdens het zoeken worden beurtelings "SEARCH" en de geselecteerde PTY-code weergegeven.

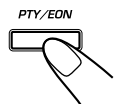

Het apparaat zoekt in 30 geprogrammeerde FM-zenders, stopt zodra het door u geselecteerde programma wordt gevonden ("FOUND" wordt weergegeven) en stemt daarop af.

- Als er geen programma wordt gevonden, worden de woorden "NOT" en "FOUND" om beurten weergegeven en keert het apparaat terug naar de laatst ontvangen zender.

### De zoekopdracht onderbreken

Druk tijdens het zoeken op PTY/EON.

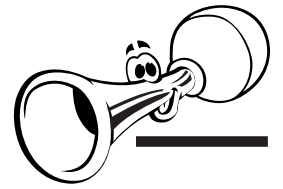

## Tijdelijk naar een programma van uw keuze overschakelen

Dankzij de ontvangst van EON (Enhanced Other Networks) -informatie van FM RDS-zenders kan het apparaat met de EON-functie tijdelijk overschakelen naar een uitgezonden programma naar keuze (TA, NEWS of INFO) van een andere zender.

- De EON-functie werkt alleen als u luistert naar een geprogrammeerde FM RDS-zender die EON-informatie uitzendt.
- De EON-indicatie licht op wanneer u een zender met EON-informatie ontvangt.

### De EON-functie activeren

VERGEET NIET dat u FM RDS-zenders moet programmeren om de EON-functie te kunnen gebruiken. Zie pagina 12 als u dit nog niet hebt gedaan.

- Voor de volgende stappen geldt een tijdslimiet. Als de instelling wordt geannuleerd voordat u klaar bent, moet u weer bij stap 1 beginnen.

### 1 Druk op PTY/EON totdat "EON" en "SELECT" beurtelings op de display worden weergegeven.

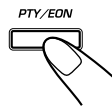

- Telkens wanneer u op deze knop drukt, wordt een van de volgende RDS-modi weergegeven:

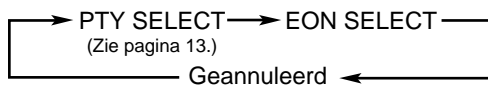

### 2 Druk op SELECT + of op SELECT - totdat het gewenste EON-gegevenstype op de display wordt weergegeven.

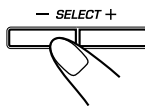

- De indicatie voor het geselecteerde EON-gegevenstype licht eveneens op.

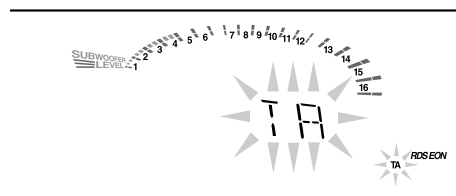

- Telkens wanneer u op deze knop drukt, wordt een van de volgende EON-gegevenstypen weergegeven:

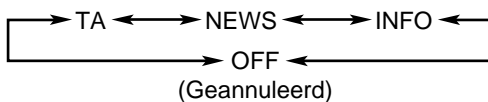

- TA:** Verkeersinformatie
- NEWS:** Nieuws
- INFO:** Programma's die bedoeld zijn om informatie te geven, in de ruimste zin van het woord.
- OFF:** De EON-functie is geannuleerd. De indicatie voor het EON-gegevenstype (TA, NEWS, INFO) gaat uit.

### 3 Druk nogmaals op PTY/EON.

De indicatie voor het EON-gegevenstype houdt op met knipperen en brandt continu. De EON-functie is nu geactiveerd. Zie "Zo werkt de EON-functie".

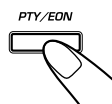

## Zo werkt de EON-functie:

### VOORBEELD 1

#### Als er geen zender te vinden is die het door u geselecteerde programma uitzendt

Het apparaat blijft afgestemd op de huidige zender.



Zodra een zender begint het door u geselecteerde programma uit te zenden, schakelt het apparaat automatisch over naar de desbetreffende zender. De indicatie voor de ontvangen PTY-code begint te knipperen.



Wanneer het programma is afgelopen, wordt in de hoofddisplay "EON END" weergegeven en gaat het apparaat terug naar de eerder gekozen zender, maar blijft de EON-functie actief.

### VOORBEELD 2

#### Als er een zender is die het door u geselecteerde programma uitzendt

Het apparaat stemt op het gekozen programma af. De indicatie voor de ontvangen PTY-code begint te knipperen.



Wanneer het programma is afgelopen, wordt in de hoofddisplay "EON END" weergegeven en gaat het apparaat terug naar de eerder gekozen zender, maar blijft de EON-functie actief.

### VOORBEELD 3

#### Als de FM-zender waarnaar u aan het luisteren bent het door u geselecteerde programma uitzendt

Het apparaat blijft de zender ontvangen, maar de indicatie voor de ontvangen PTY-code begint te knipperen.



Wanneer het programma is afgelopen, wordt in de hoofddisplay "EON END" weergegeven en stopt de indicatie voor de ontvangen PTY-code met knipperen en brandt continu, maar blijft de EON-functie actief.



### Meer informatie over de EON-functie

- EON-informatie van sommige zenders is mogelijk niet compatibel met dit apparaat. Als dat het geval is, werkt de EON-functie mogelijk niet goed.
- Wanneer u luistert naar een programma waarop met de EON-functie is afgestemd, wordt niet naar een andere zender overgeschakeld, ook al begint een andere zender een programma met dezelfde EON-informatie uit te zenden.
- De EON-functie wordt geannuleerd wanneer u de bron wijzigt in CD, TAPE of AUX; de functie wordt tijdelijk geannuleerd wanneer u de bron wijzigt in AM.

# CD's afspelen (CD/CD-R/CD-RW)

Deze eenheid kan de volgende soorten CD's afspelen:

- CD's (audio-CD's)
- CD-R's (CD-Recordables)
- CD-RW's (CD-ReWritables)

Veelvuldig gebruik van CD's met onregelmatige vormen (hartvormig, octagonaal enz.) kan het systeem beschadigen.

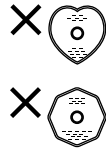

## Algemene opmerkingen

In het algemeen geldt dat u de hoogste weergavekwaliteit zult behouden als u uw CD's en uw CD-speler schoon houdt.

- Zorg dat de CD's in hun doosjes en in een kast of op een plank worden opgeborgen.
- Zorg ervoor dat de CD-lade is gesloten als het toestel niet wordt gebruikt.

## Het afspelen van een CD-R of een CD-RW

CD-R's (CD-Recordables) en CD-RW's (CD-ReWritables) die door de gebruiker zijn bewerkt, kunnen alleen worden afgespeeld als reeds zijn "afgesloten" ("finalized").

- U kunt uw originele CD-R's of CD-RW's afspelen die zijn opgenomen in de indeling voor muziek-CD's. (Het is echter mogelijk dat de CD toch niet kan worden afgespeeld vanwege de eigenschappen van de CD of vanwege de opnameomstandigheden.)
- Lees voordat u CD-R's of CD-RW's afspeelt, zorgvuldig de aanwijzingen of waarschuwingen.
- Sommige CD-R's of CD-RW's kunnen misschien niet op dit apparaat worden afgespeeld vanwege de eigenschappen van die CD's, of omdat de CD's vuil of beschadigd zijn, of omdat de lens in de CD-speler vuil is.
- Voor CD-RW's is wellicht wat meer leestijd nodig. Dit heeft te maken met het feit dat de weerkaatsing van CD-RW's minder is dan van gewone CD's.

## CD's laden

### ALLEEN op het apparaat:

**1 Druk op  voor de CD-lade (CD1, CD2 en CD3) waarin u een CD wilt afspelen.**

Het apparaat wordt automatisch ingeschakeld en de CD-lade schuift naar buiten.

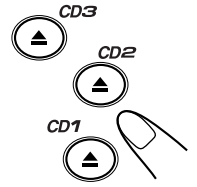

**2 Plaats een CD op de juiste manier op de cirkel van de CD-lade, met het label naar boven.**

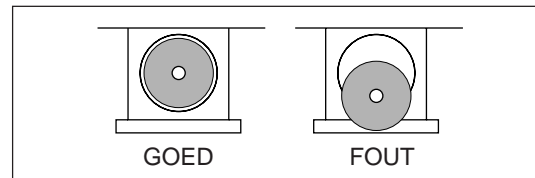

- Wanneer u een CD-single gebruikt (8 cm), plaatst u deze op de binnencirkel van de CD-lade.

**3 Druk op dezelfde  als in stap 1.**

De CD-lade wordt gesloten en het lampje voor het nummer van de desbetreffende CD en de indicator voor die CD op de display gaan aan (CD1, CD2 en CD3).

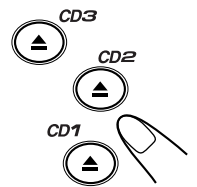

**4 Herhaal stap 1 tot 3 om de overige CD's te plaatsen.**



### Wanneer u meer dan één CD continu wilt afspelen

Wanneer u op  drukt om de volgende CD te plaatsen, wordt de eerste CD-lade automatisch gesloten en schuift de volgende lade naar buiten.



### Informatie over de CD-indicaties

Iedere CD-indicatie correspondeert met de CD-lade met hetzelfde nummer.

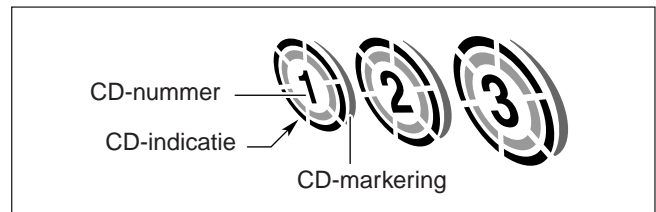

- De CD-markering voor het CD-nummer dat u hebt gekozen, wordt verlicht.
- De CD-indicatie knippert terwijl de corresponderende CD wordt afgespeeld.
- De CD-indicatie gaat uit wanneer het apparaat signaleert dat er geen CD in de corresponderende lade aanwezig is.

## Hele CD's afspelen — Continu Afspelen

**1** Plaats de gewenste CD's.

**2** Druk op de knoppen van de CD's (CD1, CD2 en CD3) die u wilt afspelen.

Het afspelen begint bij de eerste track van de geselecteerde CD en het desbetreffende CD-nummer gaat knipperen.

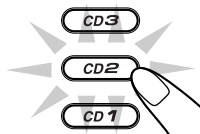

Nummers van de op dit moment spelende CD  
(Er worden maximaal 16 tracknummers weergegeven.)

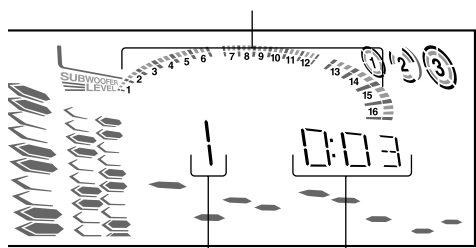

Tracknummer Verlopen speeltijd

- Als u op CD ►/|| drukt in plaats van op de genummerde knoppen, wordt de desbetreffende CD afgespeeld (als er een CD in een van de laden aanwezig is).
- Als er geen CD in de geselecteerde lade is geplaatst, wordt de vermelding "NO DISC" op de display weergegeven.

Als u het afspelen wilt onderbreken, drukt u op ■.

Als u de CD eruit wilt halen, drukt u op ▲ van de corresponderende CD-lade.



### Volgorde van afspelen van CD's

Wanneer u 3 CD's\* in de laden hebt geplaatst, worden deze in een van deze volgorden afgespeeld:

- Wanneer u op CD1 drukt: CD1 ⇒ CD2 ⇒ CD3 (stopt daarna)
  - Wanneer u op CD2 drukt: CD2 ⇒ CD3 ⇒ CD1 (stopt daarna)
  - Wanneer u op CD3 drukt: CD3 ⇒ CD1 ⇒ CD2 (stopt daarna)
- \* Wanneer er slechts 2 CD's zijn geplaatst, worden deze in dezelfde volgorde afgespeeld, waarbij de lade zonder CD wordt overgeslagen.

## Basisfuncties CD

Wanneer u een CD afspeelt, kunt u de volgende functies gebruiken.

### CD's wisselen terwijl een andere CD wordt afgespeeld

Druk op de ▲ die correspondeert met een CD die op dit moment niet wordt afgespeeld of is geselecteerd, om deze CD uit de lade te halen en te verwisselen.

Als u CD's tijdens het afspelen verwisselt, stopt het afspelen pas wanneer alle CD's die u hebt verwisseld, zijn afgespeeld.

### Het afspelen tijdelijk onderbreken

Druk op CD ►/||.

Wanneer het afspelen tijdelijk is onderbroken, knippert de verlopen speeltijd op de display.

Als u het afspelen wilt hervatten, drukt op CD ►/||.



### Naar een ander nummer gaan

Draai voor of tijdens het afspelen aan ◀◀◀ / ▶▶▶ (of druk op de afstandsbediening op ◀◀◀ / ▶▶▶).

- ◀◀◀: Terug naar het begin van het huidige of het vorige nummer.
- ▶▶▶: Naar het begin van het eerstvolgende of daarna volgende nummers.

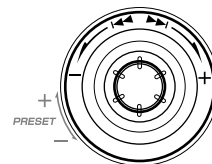

Als u vóór het afspelen aan ◀◀◀ / ▶▶▶ draait (of op de afstandsbediening op ◀◀◀ / ▶▶▶ drukt)

U kunt de nummers continu verwisselen.

### Een bepaald fragment in een nummer opzoeken

Druk tijdens het afspelen op ◀◀ of ▶▶ (of op ◀◀◀ / ▶▶▶ op de afstandsbediening) en houd de knop of toets ingedrukt.

- ◀◀ (of ◀◀◀): Het nummer snel terugspelen.
- ▶▶ (of ▶▶▶): Het nummer snel vooruitspelen.

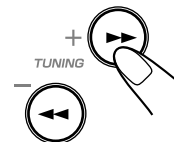

### Rechtstreeks naar een ander nummer gaan met de cijfertoetsen

Als u voor of tijdens het afspelen op de cijfertoets(en) drukt, kunt u het gewenste nummer afspelen.

Bijv.:

- Druk op 5 als u nummer 5 wilt kiezen.
- Druk op +10 en vervolgens op 5 als u nummer 15 wilt kiezen.
- Druk op +10 en vervolgens op 10 als u nummer 20 wilt kiezen.
- Druk op +10, +10, +10 en vervolgens op 2 als u nummer 32 wilt kiezen.

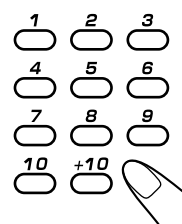

## De afspelvolgorde van de nummers programmeren — Programma Afspelen

Vóór het afspelen kunt u zelf de volgorde bepalen waarin de nummers moeten worden afgespeeld. U kunt maximaal 32 nummers van te voren programmeren.

- Als u de geprogrammeerde nummers wilt herhalen (zie pagina 18), drukt u op REPEAT nadat u het afspelprogramma hebt gestart.
- Voor de volgende stappen geldt een tijdslimiet. Als de instelling wordt geannuleerd voordat u klaar bent, moet u weer bij stap 2 beginnen.

### 1 Plaats de gewenste CD's.

- Als de huidige afspeelbron niet de CD-speler is, drukt u op CD ►/|| en vervolgens op ■ alvorens naar de volgende stap te gaan.

### 2 Druk op PROGRAM zodat de vermelding "PROGRAM" op de display verschijnt.

Tevens gaat de indicator PRGM (program) op de display aan.



- Als er een programma in het geheugen is opgeslagen, wordt dit programma opgeroepen.

### 3 Druk op de knoppen van de CD's (CD1, CD2 en CD3) die u wilt afspelen.

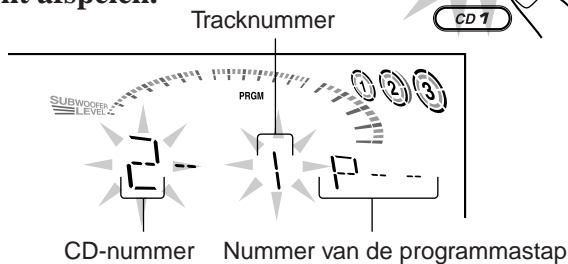

### 4 Selecteer een nummer van de in de vorige stap geselecteerde CD.

**Op het apparaat:**

Draai aan ◀◀ / ▶▶ en selecteer het tracknummer en druk op SET/DISPLAY.

**Op de afstandsbediening:**

**Druk op de cijfertoetsen.**

- Zie "Rechtstreeks naar een ander nummer gaan met de cijfertoetsen" op pagina 16 voor meer informatie over het gebruik van de cijfertoetsen.

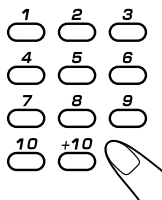
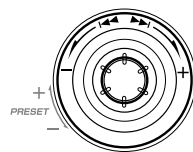
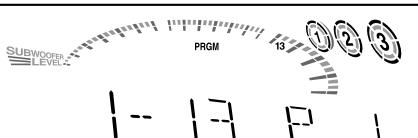

### 5 Programmeer de overige nummers die u wilt beluisteren.

- Als u nummers van dezelfde CD wilt programmeren, herhaalt u stap 4.
- Als u nummers van een andere CD wilt programmeren, herhaalt u stap 3 en 4.

### 6 Druk op CD ►/||.

De nummers worden in de door u geprogrammeerde volgorde afgespeeld.

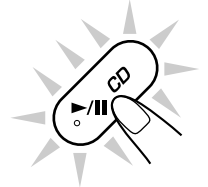

Als u het afspelen wilt onderbreken, drukt u op ■.

Druk als u de afspelmodus Program Play wilt verlaten voor of na het afspelen nogmaals op PROGRAM. De indicator PRGM (programma) op de display gaat uit. Het door u samengestelde programma wordt in het geheugen opgeslagen.



- Als u een 33e nummer in het programma probeert op te nemen. Wordt "FULL" op de display weergegeven.
- Als het opgegeven nummer wordt genegeerd. U hebt geprobeerd een nummer van een lege CD-lade te programmeren of een nummer dat niet op de gekozen CD bestaat (als u bijvoorbeeld nummer 14 kiest op een CD die maar 12 nummers heeft). In dergelijke gevallen worden de opgegeven nummers genegeerd.
- Als de totale speelduur 100 minuten of meer bedraagt. De vermelding "-- : --" wordt op de display weergegeven.

### De inhoud van het programma controleren

Vóór het afspelen kunt u de inhoud van het programma controleren door op de afstandsbediening op ▶▶| of ◀◀ te drukken.

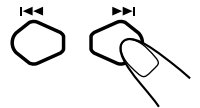

- ▶▶| : Geeft de geprogrammeerde nummers in de geprogrammeerde volgorde weer.
- ◀◀ : Geeft de nummers in omgekeerde volgorde weer.

### Het programma wijzigen

Voor of na het afspelen, kunt u de laatst geprogrammeerde track uit het programma wissen door op de afstandsbediening op CANCEL/DEMO te drukken.



- Telkens wanneer u op deze knop drukt, wordt het weergegeven geprogrammeerde nummer uit het programma gewist.
- Als u een CD-lade naar buiten laat schuiven, worden de geprogrammeerde nummers van deze CD ook uit het programma gewist.

Als u voor het afspelen nummers aan het programma wilt toevoegen, selecteert u de nummers die u wilt toevoegen door stap 4 van de programmeerprocedure uit te voeren.

Als u voor of na het afspelen het gehele programma wilt wissen, drukt u op ■. "PROGRAM" wordt op de display weergegeven.

- Het door u samengestelde programma wordt ook gewist,
- als u alle CD's uit de lade neemt.
- de stekker uit het stopcontact haalt.
- er zich een stroomstoring voordoet.



## In willekeurige volgorde afspelen — Random Play

De nummers van alle geplaatste CD's worden in willekeurige volgorde afgespeeld.

- Als u het willekeurig afspelen wilt herhalen, drukt u op REPEAT nadat u willekeurig afspelen hebt gestart.

### 1 Plaats de gewenste CD's.

- Als de huidige afspeler niet de CD-speler is, drukt u op CD ►/|| en vervolgens op ■ alvorens naar de volgende stap te gaan.

### 2 Druk net zo vaak op RANDOM tot de vermelding "RANDOM" op de display verschijnt.

Tevens gaat de indicator RANDOM op de display aan.

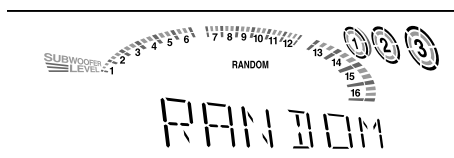

### 3 Druk op CD ►/||.

De nummers worden in willekeurige volgorde afgespeeld.

Het willekeurig afspelen wordt beëindigd wanneer alle nummers éénmaal zijn afgespeeld.

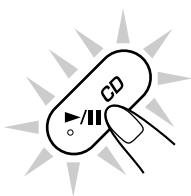

**Draai als u de track die wordt afgespeeld wilt overslaan**

◀◀ / ▶▶ naar rechts (of druk op de afstandsbediening op ▶▶).



Zelfs als u ◀◀ / ▶▶ naar links draait (of op de afstandsbediening op ◀◀ drukt)

Kunt u tijdens willekeurig afspelen niet teruggaan naar de vorige nummers.

**Als u het afspelen wilt onderbreken**, drukt u op ■.

- Willekeurig afspelen wordt eveneens beëindigd wanneer een van de CD-laden wordt geopend.

**Druk als u de afspelermodus Random Play wilt verlaten**, voorafgaande of tijdens aan het afspelen nogmaals op RANDOM.

## Nummers of CD's herhalen — Repeat Play

U kunt alle CD's, het hele programma of afzonderlijke nummers die op dit moment worden afgespeeld, zo vaak herhalen als u maar wilt.

### ALLEEN op het apparaat:

**Als u het afspelen wilt herhalen**, drukt u tijdens of vóór het afspelen op REPEAT. Als u programma's en willekeurig afspelen wilt herhalen, drukt u nadat het afspelen is begonnen op REPEAT.



- Telkens wanneer u op deze knop drukt, wordt de volgende herhalingsmodus gekozen, waarbij de volgende indicatie op de display wordt verlicht:

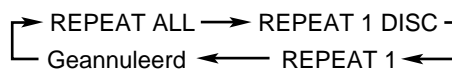

**REPEAT ALL:** Herhaalt alle nummers op alle CD's (continu of in willekeurige volgorde) of alle nummers in het programma.

**REPEAT 1 DISC:** Herhaalt alle nummers op één CD.

- REPEAT 1 DISC wordt niet gebruikt voor programma's afspelen en afspelen in willekeurige volgorde.

**REPEAT 1:** Herhaalt één nummer op één CD.

**Als u het herhalen wilt annuleren**, drukt u enkele malen op REPEAT totdat de indicatie voorherhaald afspelen, uitgaat op de display.

- Herhalen wordt ook geannuleerd wanneer u programma's afspelen of afspelen in willekeurige volgorde selecteert.

## CD-lade vergrendelen — Tray Lock

U kunt de CD-lade vergrendelen zodat de CD-laden niet naar buiten kunnen schuiven.

- Deze bediening kan alleen worden uitgevoerd als de CD-speler als bron is geselecteerd.

### ALLEEN op het apparaat:

**Als u een CD-lade wilt vergrendelen**, drukt u op ▲ voor de gewenste CD terwijl u ■ ingedrukt houdt. (Als er een CD-lade geopend is, moet u deze eerst sluiten.) "LOCKED" wordt kort weergegeven, waarna de CD's in de laden worden vergrendeld.

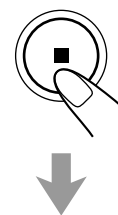

**Als u de vergrendeling van de CD's wilt opheffen**, drukt u op ▲ voor de gewenste CD terwijl u ■ ingedrukt houdt. "UNLOCKED" wordt kort weergegeven, waarna de vergrendeling van de CD's in de laden wordt opgeheven.

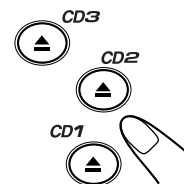

Als u een CD uit de lade probeert te halen wordt "LOCKED" weergegeven om aan te geven dat de CD's vergrendeld zijn.

# Cassettes afspelen

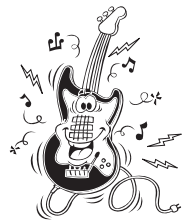

U kunt cassettes van type I, type II en type IV afspelen zonder de instellingen te wijzigen.

## Een cassette afspelen

### 1 Druk op EJECT (▲) voor het cassetdeck dat u wilt gebruiken.

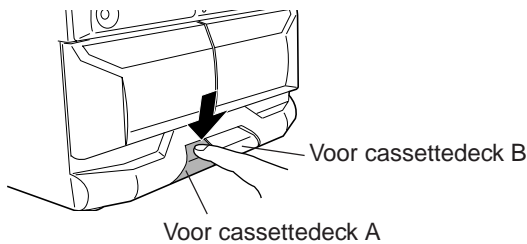

### 2 Plaats een cassette met de band naar beneden.

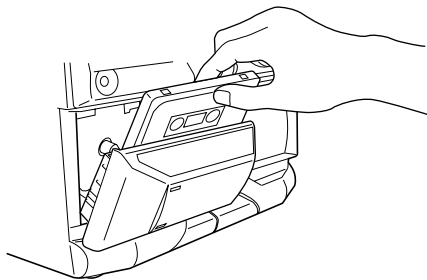

### 3 Sluit de cassettehouder voorzichtig.

Als u een cassette plaatst in deck A en deck B, wordt de cassette die u het laatst hebt geplaatst, geselecteerd voor afspelen.

Als u het andere deck wilt gebruiken, drukt u op TAPE A/B.

### 4 Druk op TAPE ◀▶.

De cassette wordt afgespeeld en de richtingindicatie (▶ of ◀) begint langzaam te knipperen om de afspelrichting van de cassette aan te geven.

- Telkens wanneer u op deze knop drukt, verandert de afspelrichting van de cassette.
  - ▶ : hiermee wordt de voorzijde afgespeeld.
  - ◀ : hiermee wordt de achterzijde afgespeeld.
- Als er geen cassette is geplaatst, wordt de vermelding "NO TAPE" op de display weergegeven.

Wanneer de cassette tot het einde is afgespeeld, wordt deze automatisch gestopt als de Reverse-modus niet is ingeschakeld. (Zie "Beide zijden herhalen — Reverse Mode".)

Als u het afspelen wilt onderbreken, drukt u op ■.

Als u het andere deck wilt gebruiken, drukt u op TAPE A/B en vervolgens op TAPE ◀▶.

Als u snel naar links of naar rechts wilt doorspoelen, drukt u op ◀◀ of ▶▶ (◀◀◀ of ▶▶▶ op de afstandsbediening) terwijl de cassette niet wordt afgespeeld. De indicatie voor de afspelrichting (▶ of ◀) begint snel te knipperen op de display.

Als u de cassette wilt verwijderen, drukt u op ▲ EJECT voor deck A of op EJECT ▲ voor deck B.

## Beide zijden herhalen — Reverse Mode

Reverse Mode werkt voor beide decks tegelijk.

Wanneer deze modus is ingeschakeld, wordt aan het einde van de ene kant van de cassette automatisch de andere zijde afgespeeld, waarna hetzelfde proces wordt herhaald.

Als u Reverse Mode wilt inschakelen, drukt u op REVERSE MODE totdat de Reverse Mode-indicatie op de display wordt verlicht als — (↔).

Als u Reverse Mode wilt uitschakelen, drukt u nogmaals op REVERSE MODE totdat de Reverse Mode-indicatie op de display wordt verlicht als — ↔.

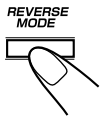

Wanneer Reverse Mode is ingeschakeld terwijl in deck A en B een cassette is geplaatst

Nadat de achterzijde (◀) van de cassette is afgespeeld, wordt de cassette in het andere deck afgespeeld.

## Het begin van een nummer zoeken — Music Scan

U kunt Music Scan gebruiken om het begin van een bepaald nummer op te zoeken. Music Scan zoekt naar de lege gedeelten op de cassette die gewoonlijk tussen de nummers zijn ingelast, waarna het volgende nummer wordt afgespeeld.

### Het begin van het huidige nummer zoeken

Tijdens het afspelen drukt u op ◀◀ of ▶▶ (◀◀◀ of ▶▶▶ op de afstandsbediening) in de tegenovergestelde afspelrichting van de cassette.

De indicator voor de tegenovergestelde afspelrichting knippert langzaam op de display.

Het zoeken stopt automatisch bij het begin van het huidige nummer, waarna het huidige nummer automatisch opnieuw wordt afgespeeld.

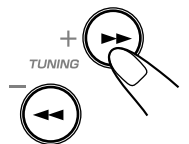

### Het begin van het volgende nummer zoeken

Tijdens het afspelen drukt u op ◀◀ of ▶▶ (◀◀◀ of ▶▶▶ op de afstandsbediening) in dezelfde afspelrichting van de cassette.

De indicatie van dezelfde afspelrichting begint beurtelings langzaam en snel te knipperen.

Het zoeken stopt automatisch bij het begin van het volgende nummer, waarna het volgende nummer automatisch wordt afgespeeld.

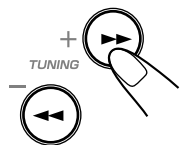

Music Scan zoekt naar een leeg gedeelte van 4 seconden tussen de nummers, zodat het in de volgende gevallen niet goed zal functioneren

- Er is geen leeg gedeelte aan het begin van een nummer.
- Er is ruis (dikwijls veroorzaakt door veelvuldig gebruik of door slecht kopiëren) op het lege gedeelte.
- Lange, zeer zachte passages of pauzes in een nummer.



De cassettes van dikte C-120 of zelfs dunner worden niet aanbevolen, aangezien deze banden snel kwaliteit verliezen en gemakkelijk verstrikt raken in de klemrollen en de geleidingswielletjes.



## BELANGRIJK:

- Het kan onwettig zijn om auteursrechtelijk beschermd materiaal op te nemen of af te spelen zonder toestemming van de auteursrechthebbende.
- Het opnameniveau wordt automatisch goed ingesteld en kan dus niet worden beïnvloed door deze toetsen of knoppen: VOLUME, SUBWOOFER LEVEL en SOUND MODE. U kunt weergavevolume tijdens het maken van een opname dus naar uw eigen voorkeur instellen zonder dat dit van invloed is op het opnamevolume.
- Als op uw opnamen te veel ruis of kraken te horen is, staat het apparaat mogelijk te dicht bij een televisietoestel. Houd voldoende afstand tussen het apparaat en het televisietoestel.
- U kunt voor het opnemen cassettes van het type I gebruiken.

## De opnamen tegen wissen beveiligen

Aan de achterzijde van cassettes bevinden zich twee lipjes om te voorkomen dat er per ongeluk opnamen worden gewist of nieuwe opnamen worden gemaakt.

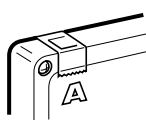

Verwijder deze lipjes om de opname tegen wissen te beveiligen. Als u toch wilt opnemen op een beveiligde cassette, moet u de gaatjes afdekken met plakband.

## De beste geluidskwaliteit voor opnemen en afspelen

Als de koppen, geleidingswielletjes en klemrollen van de cassettedecks verontreinigd raken, kan het volgende gebeuren:

- Vermindering van de geluidskwaliteit
- Discontinu geluid
- Vervagen van het geluid
- Onvolledig wissen
- Problemen bij opnemen

## De koppen, geleidingswielletjes en klemrollen reinigen

Gebruik hiervoor een met alcohol bevochtigd watje.

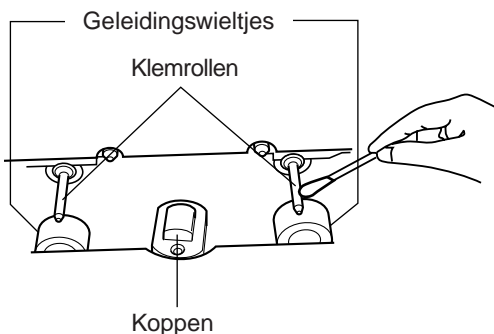

## De koppen ontmagnetiseren

Schakel het apparaat uit en gebruik een ontmagnetiseringsapparaat voor de koppen (verkrijgbaar bij elektronikawinkels en platenzaken).

## Cassettes op deck B opnemen

### 1 Druk op EJECT voor deck B.

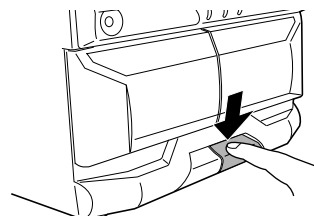

### 2 Plaats een opnamecassette in deck B.

### 3 Sluit de cassettehouder voorzichtig.

### 4 Controleer de afspelerichting van deck B.

- Als de afspelerichting niet juist is, drukt u tweemaal op TAPE   en vervolgens op  om de afspelerichting te wijzigen.

### 5 Begin de bron af te spelen — FM, AM (MW/LW), CD-speler, deck A of externe apparatuur die op AUX-jacks is aangesloten.

- Wanneer de bron een CD is, kunt u ook CD Direct Recording gebruiken (zie pagina 21) en Auto Edit Recording (zie pagina 22).
- Wanneer de bron cassettedeck A is, kunt u ook de dubbing-methode gebruiken. (Zie "Cassettes dubben" op pagina 21.)

### 6 Begynd optagelsen.

**Op het apparaat:**

**Druck op REC START/STOP.**

**Op de afstandsbediening:**

**Houd op REC START/STOP deze langer dan 1 seconde ingedrukt.**

De **REC** (opnemen) -indicator op de display gaat aan en de opname gaat van start.

- Als er geen cassette is geplaatst, wordt de vermelding "NO TAPE" op de display weergegeven. Als er een beveiligde cassette wordt geplaatst, wordt de vermelding "NO REC" op de display weergegeven om aan te geven dat opnemen niet mogelijk is.

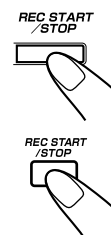

Druk als u het opnemen onmiddellijk wilt beëindigen op .

Als u de cassette uit het deck wilt verwijderen, drukt u op EJECT  voor deck B.

## Op beide zijden opnemen — Reverse Mode

Druk op REVERSE MODE totdat de Reverse Mode-indicatie wordt verlicht als — (↔).

- Wanneer u de Reverse Mode voor het opnemen gebruikt, moet u eerst vooruit (▶) opnemen. Anders wordt het opnemen gestopt nadat slechts één kant van de cassette is opgenomen.

Als u Reverse Mode wilt uitschakelen, drukt u nogmaals op REVERSE MODE totdat de Reverse Mode-indicatie wordt verlicht als — ↔.

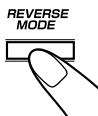

## Cassettes dubben

Het is mogelijk om opnames van de ene cassette op een andere cassette over te nemen.

### ALLEEN op het apparaat:

#### 1 Druk op TAPE ◀▶ en vervolgens op ■.

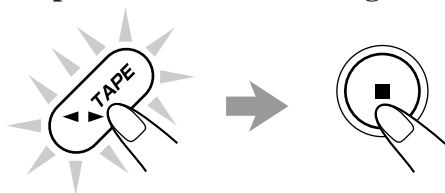

#### 2 Plaats de broncassette in deck A en een opname cassette in deck B.

- Plaats de cassettes zodanig in de twee decks dat deze vooruit (▶) worden afgespeeld.

#### 3 Druk op DUBBING.

De REC (opnemen) -indicator op de display gaat aan en het kopiëren begint.



Druk als u het kopiëren wilt beëindigen op ■ zodat beide decks (cassettedeck A als B) stoppen.

## Op beide zijden opnemen — Reverse Mode

Druk op REVERSE MODE totdat de Reverse Mode-indicatie wordt verlicht als — (↔).

Als u Reverse Mode wilt uitschakelen, drukt u nogmaals op REVERSE MODE totdat de Reverse Mode-indicatie wordt verlicht als — ↔.

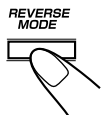

## Rechtstreeks opnemen van CD

Alles op de CD wordt op de cassette opgenomen in dezelfde volgorde als op de CD, of in de volgorde die u voor Program play hebt opgegeven.

### ALLEEN op het apparaat:

#### 1 Plaats een opnamecassette in deck B.

#### 2 Plaats de gewenste CD's.

#### 3 Druk op een van de CD-knoppen (CD1, CD2, en CD3) om de gewenste CD te selecteren en vervolgens op ■.

- Als u zelf een programma wilt samenstellen, moet u stap 2 tot 5 op pagina 17 volgen. Ga nadat u het programma hebt samengesteld door naar de volgende stap.

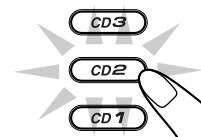

#### 4 Druk op CD REC START.

De vermelding "CD REC" verschijnt en de REC (opnemen) -indicator op de display gaat aan.

Deck B start de opname en de CD-speler begint met afspelen.

Wanneer de opname is voltooid, wordt "CD REC FINISHED" op de display weergegeven, waarna de CD-speler en deck B stoppen.



Druk als u het opnemen wilt beëindigen op REC START/STOP of op ■. Er wordt dan een pauze van 4 seconden op de cassette opgenomen. (Een leeg gedeelte van 4 seconden is belangrijk wanneer u Music Scan gebruikt — zie pagina 19.)



## Op beide zijden opnemen — Reverse Mode

Druk op REVERSE MODE totdat de Reverse Mode-indicatie wordt verlicht als — (↔).

- Wanneer u de Reverse Mode voor het rechtstreeks van CD opnemen gebruikt, moet u eerst vooruit (▶) opnemen. Wanneer er geen ruimte meer is op de band terwijl een nummer vooruit (▶) wordt opgenomen, wordt het laatste nummer opgenomen op het begin van de achterzijde (◀).

Als u het opnemen op de achterzijde (◀) begint, wordt het opnemen gestopt wanneer alleen op één kant van de cassette is opgenomen.

Als u Reverse Mode wilt uitschakelen, drukt u nogmaals op REVERSE MODE totdat de Reverse Mode-indicatie wordt verlicht als — ↔.

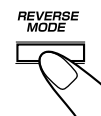



## Opnemen met Auto Edit

Als u Auto Edit gebruikt bij het opnemen, kunt u de nummers van CD zodanig opnemen dat deze op de cassette passen. Met Auto Edit wordt een programma gemaakt door de CD-nummers in numerieke volgorde te selecteren. Om te voorkomen dat het einde van het laatste nummer op de voorzijde wordt afgebroken, wordt het laatste nummer zodanig gekozen dat het nog op het resterende gedeelte van de band past.

### ALLEEN op het apparaat:

#### 1 Plaats de gewenste CD's.

- Als de huidige afspeler niet de CD-speler is, drukt u op CD ►/|| en vervolgens op ■ alvorens naar de volgende stap te gaan.

#### 2 Druk op EDIT.

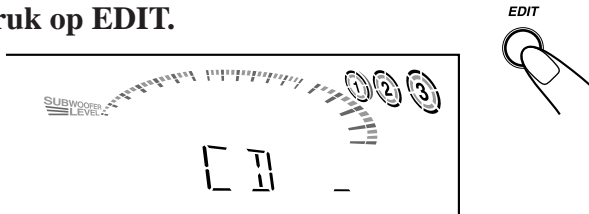

#### 3 Druk op de CD-knop (CD1, CD2, en CD3) van de CD die u wilt opnemen.

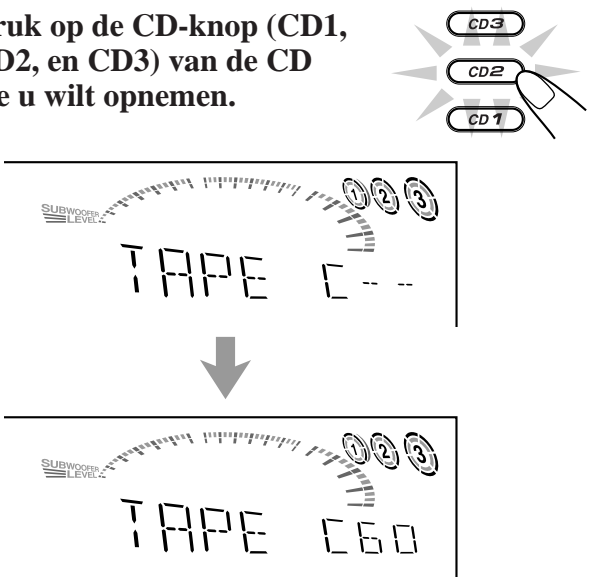

De optimale bandlengte voor de CD wordt weergegeven.

#### De bandlengte handmatig wijzigen

Als u een andere cassettelengte wilt selecteren, moet u op de eenheid op ◀◀ / ▶▶ drukken. Voor de bandlengte kunt u uit de volgende waarden kiezen — 40, 46, 50, 54, 60, 64, 70, 74, 80, 84, en 90.

#### 4 Druk op SET/DISPLAY.

- Telkens wanneer u op deze knop drukt, worden de op te nemen nummers aan de voorzijde (“SIDE-A”) en op de achterzijde (“SIDE-B”) beurtelings weergegeven.



Op te nemen nummers op de achterzijde (SIDE-B) worden weergegeven.

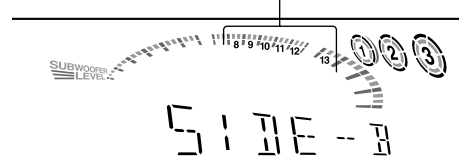

#### 5 Plaats een opnamecassette van de juiste lengte in deck B.

#### 6 Druk op REVERSE MODE totdat de Reverse Mode-indicatie wordt verlicht als (↔).

- Als u Reverse Mode (↔) niet inschakelt, stopt de opname zodra de voorzijde van de cassette is opgenomen.

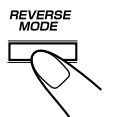

#### 7 Druk op CD REC START.

De vermelding “TAPE SIDE-A STAND-BY” wordt op de display weergegeven en de REC (opnemen) -indicator op de display gaat aan.

Op deck B begint de opname, waarna ongeveer 10 seconden later de CD-speler begint met afspelen. Wanneer de opname is voltooid, wordt “CD REC FINISHED” op de display weergegeven, waarna de CD-speler en deck B stoppen.

- Als een cassette niet is teruggespoeld, wordt dit op deck B gedaan voordat de opname begint.
- Aan het begin van iedere zijde van de cassette wordt automatisch een leeg gedeelte van 10 seconden ingelast.



#### De opname met Auto Edit onderbreken

Druk op REC START/STOP of op ■. Er wordt dan een pauze van 4 seconden op de cassette opgenomen. (Een leeg gedeelte van 4 seconden is belangrijk wanneer u Music Scan gebruikt — zie pagina 19.)

#### De opname die via deze opnamemethode wordt gemaakt beëindigen

Druk voor of na het afspelen op CANCEL/DEMO of op ■.

# De tijdfuncties gebruiken

Er zijn drie tijdfuncties — Daily Timer, Recording Timer, en Sleep Timer.

Voordat u de tijdfuncties kunt gebruiken, dient u de in het apparaat ingebouwde klok op de juiste tijd in te stellen. (Zie pagina 9.)

## De Daily Timer gebruiken

Met Daily Timer kunt u zich laten wekken door uw favoriete muziek of radioprogramma. De timer (schakelklok) kan worden ingesteld zowel wanneer de eenheid aan is als wanneer deze uit is.

### Zo werkt de Daily Timer

Het apparaat wordt automatisch ingeschakeld, het volume wordt op het vooraf ingestelde niveau gezet en de opgegeven bron wordt afgespeeld wanneer het ingestelde tijdstip is aangebroken (vlak daarvoor begint de ☀ indicatie te knipperen en deze blijft knipperen zolang de tijdfunctie werkt). Vervolgens wordt het apparaat automatisch uitgeschakeld op het vooraf ingestelde tijdstip (“OFF” begint vlak daarvoor te knipperen).

De Daily Timer werkt automatisch, elke dag opnieuw. Als u de Daily Timer niet wilt gebruiken, dient u deze uit te schakelen. (Zie de paragraaf “Daily Timer in- of uitschakelen nadat u de instellingen hebt opgegeven” op pagina 24.) De instellingen van de tijdfunctie blijven in het geheugen totdat u deze wijzigt.

- Voor de volgende stappen geldt een tijdslimiet. Als de instelling wordt geannuleerd voordat u klaar bent, moet u weer bij stap 1 beginnen.
- Druk als u tijdens het instellen van de timer een fout maakt, op CANCEL/DEMO.

#### Voordat u begint...

- *Als u een CD wilt afspelen* —
  - Moet u ervoor zorgen dat u de CD-lade selecteert waarin de CD is geplaatst.
- *Als u een cassette wilt afspelen* —
  - Moet u nagaan of de cassette zich in de cassettehouder bevindt waarvan de indicator (A of B) op de display verlicht is.
  - Moet u nagaan of de afspelerichting van de cassette goed is ingesteld.
- *Als u het externe apparaat als afspelerbron instelt* —
  - Moet u ervoor zorgen dat de timer van dat apparaat instelt op dezelfde tijd.

## ALLEEN op het apparaat:

- 1 Druk enkele malen op CLOCK/TIMER totdat “DAILY” op de display wordt weergegeven.**

De indicator ☀ gaat aan en de indicator DAILY (Daily Timer) begint op de display te knipperen.

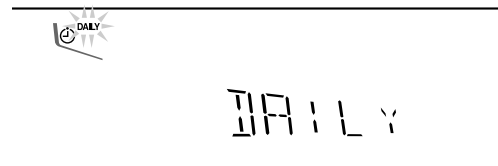

- Telkens wanneer u op deze knop drukt, wordt een van de volgende tijdmodi weergegeven:

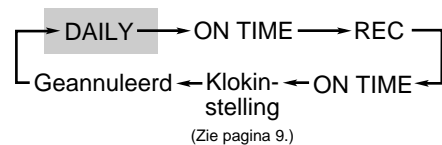

- 2 Druk nogmaals op CLOCK/TIMER.**

“ON TIME” wordt 2 seconden weergegeven, waarna de tijdin stelmodus wordt ingeschakeld.



- 3 Stel het tijdstip in waarop u wilt dat het apparaat wordt ingeschakeld.**

- 1) Draai aan ◀◀ / ▶▶ om het uur in te stellen en druk daarna op SET/DISPLAY.
- 2) Draai aan ◀◀ / ▶▶ om de minuten in te stellen en druk daarna op SET/DISPLAY. “OFF TIME” wordt 2 seconden weergegeven, waarna de tijdin stelmodus voor uitschakelen wordt ingeschakeld.

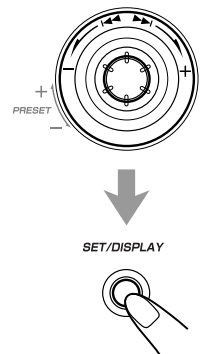

- 4 Stel het tijdstip in waarop u wilt dat het apparaat wordt uitgeschakeld (op standby wordt gezet).**

- 1) Draai aan ◀◀ / ▶▶ om het uur in te stellen en druk daarna op SET/DISPLAY.
- 2) Draai aan ◀◀ / ▶▶ om de minuten in te stellen en druk daarna op SET/DISPLAY. De bronselectiemodus wordt ingeschakeld.



## 5 Draai aan en selecteer de bron die u wilt afspelen. Druk daarna op SET/DISPLAY.

- De afspelenbronnen worden in deze volgorde weergegeven:

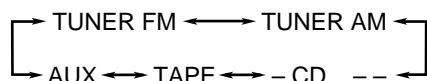

TUNER FM: stemt af op een vooraf ingestelde FM-zender.

→ Ga naar stap 6.

TUNER AM: stemt af op een vooraf ingestelde

AM (MW/LW)-zender. → Ga naar stap 6.

– CD – –: speelt een CD af van een bepaald nummer van een bepaalde CD. → Ga naar stap 6.



TAPE: speelt een cassette af in deck A of deck B.

→ Ga naar stap 7.

AUX: speelt een externe bron af.

→ Ga naar stap 7.

## 6 Wanneer u “TUNER FM” of “TUNER AM” selecteert

Draai aan   en selecteer het nummer van de voorkeurzender. Druk daarna op SET/DISPLAY.

De volume-instelmodus wordt ingeschakeld.

### Wanneer u “– CD – –” selecteert

1) Draai aan   om het CD-nummer te selecteren en druk daarna op SET/DISPLAY.

2) Draai aan   om het tracknummer te selecteren en druk daarna op SET/DISPLAY.

De volume-instelmodus wordt ingeschakeld.

## 7 Draai aan om het volume in te stellen.

- De volume in te stellen worden in deze volgorde weergegeven:

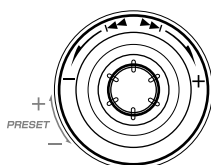
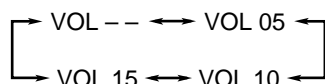

- Als u “VOL – –” selecteert, wordt het volume op het laatst ingestelde niveau ingesteld als de eenheid is uitgeschakeld.

## 8 Druk op SET/DISPLAY om de instellingen voor de Daily Timer te voltooien.

De DAILY (Daily Timer) -indicatie houdt op met knipperen en brandt continu. De door u opgegeven instellingen worden in de juiste volgorde op de display weergegeven.

SET/DISPLAY



## 9 Druk op STANDBY/ON om het apparaat uit te schakelen (op standby te zetten) als u de Daily Timer hebt ingesteld terwijl het apparaat was ingeschakeld.

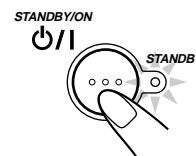

- Als het apparaat is ingeschakeld wanneer de ingestelde tijd aanbreekt  
Werkt de Daily Timer-functie niet.
- Zelfs als u de stekker uit het stopcontact verwijdert of als er zich een stroomstoring voordoet  
Als u de timer eenmaal hebt ingesteld, blijft de instelling voor de timer mogelijk nog enkele dagen in het geheugen opgeslagen. Controleer nadat de stroom onderbroken is geweest of de instelling behouden is gebleven.

## Daily Timer in- of uitschakelen nadat u de instellingen hebt opgegeven

1 Druk enkele malen op CLOCK/TIMER totdat “DAILY” op de display wordt weergegeven.



2 Als u de Daily Timer wilt uitschakelen, drukt u op CANCEL/DEMO.

De indicator  en de indicator DAILY (Daily Timer) op de display gaan uit (de vermelding “OFF” wordt kort weergegeven). De Daily Timer is geannuleerd, maar de instellingen voor de Daily Timer blijven in het geheugen bewaard.



Als u de Daily Timer wilt inschakelen, drukt u op SET/DISPLAY.

De indicator  en de indicator DAILY (Daily Timer) op de display gaan aan. De door u opgegeven instellingen worden in de juiste volgorde op de display weergegeven, zodat u deze kunt bevestigen.

SET/DISPLAY



## De Recording Timer gebruiken

Met Recording Timer kunt u een radio-uitzending automatisch op een cassette opnemen. De timer (schakelklok) kan worden ingesteld zowel wanneer de eenheid aan is als wanneer deze uit is.

### Zo werkt de Recording Timer

Het apparaat wordt automatisch ingeschakeld, stemt af op de opgegeven zender, stelt het volume op "VOL MIN" en begint de opname wanneer het ingestelde tijdstip is aangebroken (vlak daarvoor begint de  indicatie te knipperen en deze blijft knipperen zolang de tijdfunctie werkt). Vervolgens wordt het apparaat automatisch uitgeschakeld op het vooraf ingestelde tijdstip ("OFF" begint vlak daarvoor te knipperen). De instellingen van de tijdfunctie blijven in het geheugen totdat u deze wijzigt.

- Voor de volgende stappen geldt een tijdslimiet. Als de instelling wordt geannuleerd voordat u klaar bent, moet u weer bij stap 1 beginnen.
- Druk als u tijdens het instellen van de timer een fout maakt, op CANCEL/DEMO.

### ALLEEN op het apparaat:

#### 1 Plaats een opnamecassette in deck B.

#### 2 Druk enkele malen op CLOCK/TIMER totdat "REC" op de display wordt weergegeven.

De REC (Recording Timer) -indicatie begint ook op de display te knipperen.

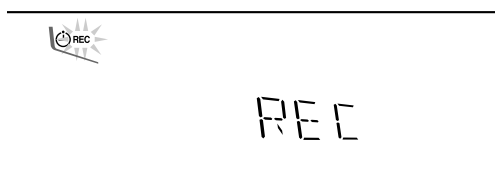

- Telkens wanneer u op deze knop drukt, wordt een van de volgende tijdsmodi weergegeven:

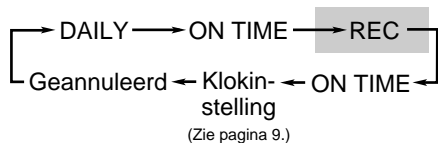





#### 3 Druk nogmaals op CLOCK/TIMER.

"ON TIME" wordt 2 seconden weergegeven, waarna de tijdstelmodus wordt ingeschakeld.





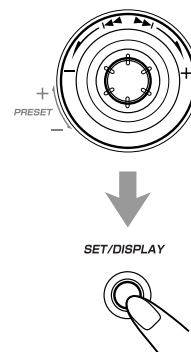

#### 4 Stel het tijdstip in waarop u wilt dat het apparaat wordt ingeschakeld.





- 1) Draai aan  /  om het uur in te stellen en druk daarna op SET/DISPLAY.
- 2) Draai aan  /  om de minuten in te stellen en druk daarna op SET/DISPLAY. "OFF TIME" wordt 2 seconden weergegeven, waarna de tijdstelmodus voor uitschakelen wordt ingeschakeld.



#### 5 Stel het tijdstip in waarop u wilt dat het apparaat wordt uitgeschakeld (op standby wordt gezet).

- 1) Draai aan  /  om het uur in te stellen en druk daarna op SET/DISPLAY.
- 2) Draai aan  /  om de minuten in te stellen en druk daarna op SET/DISPLAY. De gewenste zender wordt ingeschakeld.

#### 6 Selecteer de gewenste zender.

- 1) Draai aan  /  om de bandbreedte te selecteren ("TUNER FM" of "TUNER AM") en druk vervolgens op SET/DISPLAY.
- 2) Draai aan  /  om het kanaalnummer te selecteren en druk vervolgens op SET/DISPLAY. De REC (Recording Timer) -indicatie houdt op met knipperen en brandt continu. De door u opgegeven instellingen worden in de juiste volgorde op de display weergegeven.

#### 7 Druk op STANDBY/ON om het apparaat uit te schakelen (op standby te zetten), indien nodig.

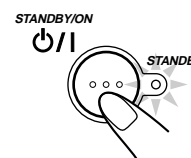

- **Als u tijdens het opnemen naar een andere bron wilt luisteren**  
Druk op REC START/STOP of  om het opnemen te beëindigen. Als u dit niet doet, kunt u geen andere bron opgeven.
- **Zelfs als u de stekker uit het stopcontact verwijdert of als er zich een stroomstoring voordoet**  
Als u de timer eenmaal hebt ingesteld, blijft de instelling voor de timer mogelijk nog enkele dagen in het geheugen opgeslagen. Controleer nadat de stroom onderbroken is geweest of de instelling behouden is gebleven.



## Recording Timer in- of uitschakelen nadat u de instellingen hebt opgegeven

1 Druk enkele malen op **CLOCK/TIMER** totdat "REC" op de display wordt weergegeven.



2 Als u de **Recording Timer** wilt uitschakelen, drukt u op **CANCEL/DEMO**.

De REC (Recording Timer) -indicatie op de display wordt uitgeschakeld.

De Recording Timer is geannuleerd, maar de instellingen voor de Recording Timer blijven in het geheugen bewaard.

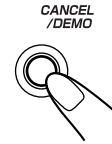

Als u de **Recording Timer** wilt inschakelen, drukt u op **SET/DISPLAY**.

De REC (Recording Timer) -indicatie op de display wordt verlicht. De door u opgegeven instellingen worden in de juiste volgorde op de display weergegeven, zodat u deze kunt bevestigen.

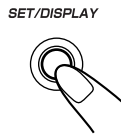

## De prioriteit van de tijdfuncties

Aangezien iedere tijdfunctie afzonderlijk kan worden ingesteld, vraagt u zich misschien af wat er gebeurt als de instellingen voor deze functies elkaar overlappen. Hier volgen enkele voorbeelden.

### Recording Timer heeft voorrang boven Daily Timer en Sleep Timer.

- Als Daily Timer is ingesteld op een tijdstip waarop Recording Timer in functie is, wordt Daily Timer helemaal niet ingeschakeld.

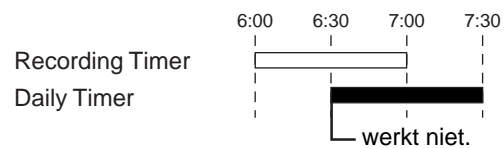

- Als Recording Timer is ingesteld op een tijdstip waarop Sleep Timer in functie is, werkt Sleep Timer niet (de SLEEP-indicatie wordt niet uitgeschakeld).

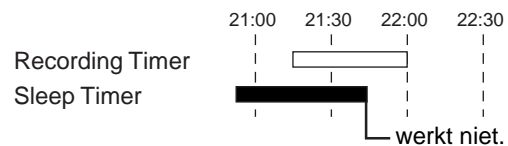

## De Sleep Timer gebruiken

Met Sleep Timer kunt u met muziek in slaap vallen. U kunt de Sleep Timer instellen wanneer het apparaat is ingeschakeld.

### Zo werkt de Sleep Timer

Het apparaat wordt automatisch uitgeschakeld wanneer de opgegeven tijdsduur is verlopen.

### ALLEEN op de afstandsbediening:

#### 1 Druk op SLEEP.

De tijdsduur tot het uitschakelen wordt weergegeven en de SLEEP-indicatie op de display begint te knipperen.

- Telkens wanneer u op deze knop drukt, worden de volgende tijden weergegeven:

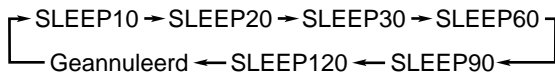

#### 2 Wacht ongeveer 5 seconden nadat u de gewenste tijdsduur hebt opgegeven.

De SLEEP-indicatie houdt op met knipperen en brandt continu.

Als u wilt controleren hoeveel tijd er nog rest voordat het apparaat wordt uitgeschakeld, drukt u eenmaal op SLEEP, waarna de resterende tijd gedurende ongeveer 5 seconden wordt weergegeven.

Als u het tijdstip van uitschakelen wilt wijzigen, drukt u enkele malen op SLEEP totdat de gewenste tijdsduur op de display wordt weergegeven.

Als u de opgegeven instelling wilt annuleren, drukt u enkele malen op SLEEP totdat de SLEEP-indicatie wordt uitgeschakeld.

- De Sleep Timer wordt ook geannuleerd wanneer u het apparaat uitschakelt.

# Aanvullende informatie



## Beschrijving van de PTY-codes:

<b>NEWS:</b>	Nieuws.
<b>AFFAIRS:</b>	Actualiteitenprogramma dat nieuwsfeiten nader belicht — in gesprekken of analyses.
<b>INFO:</b>	Programma's die bedoeld zijn om informatie te geven, in de ruimste zin van het woord.
<b>SPORT:</b>	Sportprogramma.
<b>EDUCATE:</b>	Educatieve programma's.
<b>DRAMA:</b>	Alle hoorspelen en radioseries.
<b>CULTURE:</b>	Programma's betreffende nationale of regionale cultuur, waaronder taal, theater, enzovoort.
<b>SCIENCE:</b>	Programma's over natuurwetenschap en technologie.
<b>VARIED:</b>	Dit wordt voornamelijk gebruikt voor gesproken programma's zoals quizzen, panelspelen en interviews met bekende personen.
<b>POP M:</b>	Commerciële hedendaagse popmuziek.
<b>ROCK M:</b>	Rock-muziek.
<b>M.O.R. M:</b>	Hedendaagse "easy-listening"-muziek.
<b>LIGHT M:</b>	Instrumentale muziek en vocale of korale werken.
<b>CLASSICS:</b>	Uitvoeringen van belangrijke klassieke orkestwerken, symfonieën, kamermuziek, enzovoort.
<b>OTHER M:</b>	Muziek die in geen van de voorgaande categorieën valt.
<b>WEATHER:</b>	Weerberichten en weersvoorspellingen.

<b>FINANCE:</b>	Beursberichten, handel, economie, enzovoort.
<b>CHILDREN:</b>	Programma's die gericht zijn op een jeugdige doelgroep.
<b>SOCIAL A:</b>	Programma's over sociologie, geschiedenis, aardrijkskunde, psychologie en de maatschappij.
<b>RELIGION:</b>	Religieuze programma's.
<b>PHONE IN:</b>	Programma's waarbij het publiek zijn mening te kennen kan geven, ofwel telefonisch ofwel in een publiek forum.
<b>TRAVEL:</b>	Reisinformatie.
<b>LEISURE:</b>	Programma's over recreatieve activiteiten.
<b>JAZZ:</b>	Jazzmuziek.
<b>COUNTRY:</b>	Countrymuziek.
<b>NATIONAL:</b>	Hedendaagse populaire muziek uit het land of de regio in de taal uit dat land of die regio.
<b>OLDIES:</b>	Muziek uit de zogeheten "gouden eeuw" van de popmuziek.
<b>FOLK M:</b>	Folkmuziek.
<b>DOCUMENT:</b>	Documentaire programma's, waarin feiten op diepgaande wijze worden belicht.

**De classificatie van de PTY-codes kan voor sommige FM-zenders anders zijn dan bovengenoemde lijst.**



# Problemen oplossen



Als u problemen ondervindt met dit apparaat, loopt u eerst deze lijst na voor een mogelijke oplossing alvorens de reparatieservice te bellen.

Als u het probleem niet kunt oplossen aan de hand van de hier gegeven suggesties of als het apparaat fysiek beschadigd is, belt u een deskundige (bijvoorbeeld de dealer) voor een reparatie.

Symptoom	Oorzaak	Actie
De demonstratie op de display kan niet worden geannuleerd.	U hebt geprobeerd de demonstratie met behulp van andere toetsen te beëindigen.	Druk op CANCEL/DEMO op de eenheid. (Zie pagina 8.)
Ik hoor geen geluid.	Verbindingen zijn niet juist of losgeraakt.	Controleer alle aansluitingen en verbeter deze. (Zie pagina 6 tot 8.)
Uitzendingen zijn moeilijk te horen vanwege ruis.	<ul style="list-style-type: none"><li>• Antennes zijn niet aangesloten.</li><li>• De AM (MW/LW) -antenne staat te dicht bij het apparaat.</li><li>• De FM-antenne is niet goed uitgeklaapt en geplaatst.</li></ul>	<ul style="list-style-type: none"><li>• Sluit de antennes op de juiste manier stevig aan.</li><li>• Verplaats de AM (MW/LW) -antenne.</li><li>• Klap de FM-antenne uit tot de beste positie.</li></ul>
Discontinu geluid.	De CD is gekrast of verontreinigd.	Reinig of vervang de CD. (Zie pagina 29.)
De CD-lade kan niet open of dicht.	<ul style="list-style-type: none"><li>• Het netsnoer is niet aangesloten.</li><li>• De laden zijn vergrendeld.</li></ul>	<ul style="list-style-type: none"><li>• Steek het netsnoer in het wandcontact.</li><li>• Ontgrendel de CD-laden. (Zie pagina 18.)</li></ul>
De CD wordt niet afgespeeld.	De CD is ondersteboven geplaatst.	Plaats de CD met het label naar boven.
De cassettehouders kunnen niet open.	Netvoeding van het netsnoer is uitgeschakeld terwijl de band liep.	Schakel het apparaat in.
Opnemen is niet mogelijk.	Lipjes aan de achterzijde van de cassette zijn verwijderd.	Dek de uitsparingen af met plakband.
Functionies zijn uitgeschakeld.	De ingebouwde microprocessor is mogelijk defect als gevolg van externe elektrische interferentie.	Koppel het netsnoer los en steek het weer in het wandcontact.
De afstandsbediening werkt niet.	<ul style="list-style-type: none"><li>• Het pad tussen de afstandsbediening en de sensor op het apparaat is geblokkeerd.</li><li>• De batterijen zijn leeg.</li></ul>	<ul style="list-style-type: none"><li>• Verwijder het obstakel.</li><li>• Vervang de batterijen.</li></ul>

# Onderhoud

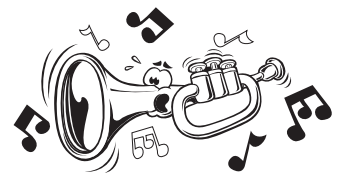

Als u het beste uit het apparaat wilt halen, dient u de CD's en cassettes en het mechanisme schoon te houden.

## Werken met CD's



- Haal de CD uit de hoes door deze aan de randen vast te houden en voorzichtig op het gat in het midden te drukken.
- Raak het glimmende oppervlak van de CD nooit aan en buig de schijf evenmin.
- Na gebruik dient u de CD in de hoes terug te zetten om kromtrekken te voorkomen.

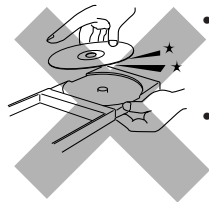

- Zorg ervoor dat u het oppervlak van de CD niet krast wanneer u deze terugzet in de hoes of doos.
- Vermijd blootstelling aan direct zonlicht, extreme temperaturen en vocht.



### De CD reinigen

Wrijf de CD af met een zachte doek, in een rechte lijn van het midden naar de rand.



Gebied NOOIT oplosmiddelen, zoals reinigingsmiddelen voor vinyl platen, sprays, verdunner of benzine om de CD's te reinigen.

## Werken met cassettebanden

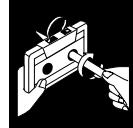

- Als de band los in de cassette is, trekt u deze weer strak door een potlood in een van de uitsparingen in het midden te draaien.
- Als de band los is, kan deze uitrekken, afbreken of in de cassette verstrikt raken.



- Raak de band zelf nooit aan.



- Berg banden nooit op deze plaatsen op:
  - In stoffige ruimten
  - In direct zonlicht of extreme warmte
  - In vochtige ruimten
  - In de buurt van een magneet

## De eenheid reinigen

### • Vlekken op de eenheid

Vlekken moeten worden afgeveegd met een zachte doek. Als de eenheid erg vuil is, veeg deze dan af met een goed uitgewrongen doek die is gedrenkt in water met een neutraal wasmiddel, en veeg het daarna schoon met een droge doek.

### • Neem de volgende punten goed in acht, omdat anders de kwaliteit van de eenheid achteruit kan gaan, de eenheid beschadigd kan raken of de verf kan gaan afbladderen.

- Veeg de eenheid NIET af met een harde doek.
- Veeg NIET krachtig op de eenheid.
- Maak de eenheid NIET schoon met een verdunningsmiddel of benzine.
- Zorg dat de eenheid NIET in contact komt met vluchtige stoffen zoals insecticiden.
- Zorg dat de eenheid NIET voor langere tijd in contact komt met rubber of plastic.

# Specificaties

Ontwerp en specificaties kunnen zonder voorafgaande kennisgeving worden gewijzigd.

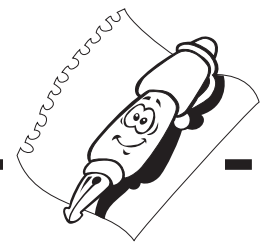

## CA-MXGT91R

### Versterker

Uitvoerstroombestemming (IEC 268-3/DIN)

SUBWOOFERS: 86 W per kanaal, min. RMS, beide kanalen aangedreven in 6 Ω bij 63 Hz met maximaal 0,9% totale harmonische vervorming.  
MAIN SPEAKERS: 21 W per kanaal, min. RMS, beide kanalen aangedreven in 6 Ω bij 1 kHz met maximaal 0,9% totale harmonische vervorming.

Audio invoergevoeligheid/impedantie

(Gemeten bij 1 kHz, met opnamesignaal bij cassettes van 300 mV)

AUX: 390 mV/50 kΩ

Digitale uitvoer: CD OPTICAL DIGITAL OUTPUT

Signaalgolflengte: 660 nm

Uitvoerniveau: -15 dBm tot -12 dBm

Luidsprekers/impedantie:

SUBWOOFERS: 6 Ω – 16 Ω

MAIN SPEAKERS: 6 Ω – 16 Ω

### Tuner

FM-bereik: 87,50 MHz – 108,00 MHz

AM-bereik: MW: 522 kHz – 1 629 kHz

LW: 144 kHz – 288 kHz

### CD-speler

CD-capaciteit: 3 CDs

Dynamisch bereik: 85 dB

Signaal-naar-ruisverhouding: 90 dB

Wow en flutter: Onmeetbaar

### Cassette-deck

Frequentierespons

Normaal (type I): 50 Hz – 14 000 Hz

Wow en flutter

0,15% (WRMS)

### Algemeen

Netvoeding: AC 230 V ~, 50 Hz

Stroomverbruik:

160 W (in bedrijf)

20 W (in standby, met energiebesparing uit — de normale modus: Normal)

1,1 W (in standby, met energiebesparing aan — de ecologische modus: ECO)

Afmetingen (bij benadering): 265 mm x 335 mm x 401 mm (B/H/D)

Massa (bij benadering): 10,0 kg

### Meegelerde accessoires

Zie pagina 6.

## CA-MXG71R

### Versterker

Uitvoerstroombestemming (IEC 268-3/DIN)

SUBWOOFERS: 80 W per kanaal, min. RMS, beide kanalen aangedreven in 6 Ω bij 63 Hz met maximaal 0,9% totale harmonische vervorming.  
MAIN SPEAKERS: 21 W per kanaal, min. RMS, beide kanalen aangedreven in 6 Ω bij 1 kHz met maximaal 0,9% totale harmonische vervorming.

Audio invoergevoeligheid/impedantie

(Gemeten bij 1 kHz, met opnamesignaal bij cassettes van 300 mV)

AUX: 390 mV/50 kΩ

Digitale uitvoer: CD OPTICAL DIGITAL OUTPUT

Signaalgolflengte: 660 nm

Uitvoerniveau: -15 dBm tot -12 dBm

Luidsprekers/impedantie:

SUBWOOFERS: 6 Ω – 16 Ω

MAIN SPEAKERS: 6 Ω – 16 Ω

### Tuner

FM-bereik: 87,50 MHz – 108,00 MHz

AM-bereik: MW: 522 kHz – 1 629 kHz

LW: 144 kHz – 288 kHz

### CD-speler

CD-capaciteit: 3 CDs

Dynamisch bereik: 85 dB

Signaal-naar-ruisverhouding: 90 dB

Wow en flutter: Onmeetbaar

### Cassette-deck

Frequentierespons

Normaal (type I): 50 Hz – 14 000 Hz

Wow en flutter

0,15% (WRMS)

### Algemeen

Netvoeding: AC 230 V ~, 50 Hz

Stroomverbruik:

140 W (in bedrijf)

20 W (in standby, met energiebesparing uit — de normale modus: Normal)

1,1 W (in standby, met energiebesparing aan — de ecologische modus: ECO)

Afmetingen (bij benadering): 265 mm x 335 mm x 401 mm (B/H/D)

Massa (bij benadering): 10,0 kg

### Meegelerde accessoires

Zie pagina 6.

# NOTICE/ BEMERKUNG/ AVIS/ OPMERKING/ NOTIS/ HUOMIO/ BEMÆRKE/ AVISO/ AVVISO

## English

### Note on Recording an RDS FM Station

If you start recording an FM station while its RDS information is shown on the display, the RDS information will be changed and its station frequency, "NO PS," "NO PTY" or "NO RT" will appear on the display. When you finish recording, RDS information will appear again.

## Deutsch

### Hinweis zur Aufnahme von einem RDS-FM-Sender

Wenn Sie die Aufnahme des Programms eines FM-Senders starten, während die RDS-Information im Display angezeigt wird, ändert sich die Display-Anzeige, und es erscheint die Senderfrequenz, "NO PS", "NO PTY" oder "NO RT". Nach Abschluß der Aufnahme erscheint wieder die RDS-Information.

## Français

### Remarques pour l'enregistrement d'une station FM RDS

Si vous commencez l'enregistrement d'une station FM pendant l'affichage des informations RDS, ces informations disparaissent et sont remplacées par la fréquence de la station ou les mentions "NO PS", "NO PTY" ou "NO RT". A la fin de l'enregistrement, les informations RDS s'affichent à nouveau.

## Nederlands

### Opmerking bij Opnemen van een RDS FM Station

Wanneer u een FM station begint op te nemen terwijl de RDS informatie ervan op het display wordt getoond, zal de RDS informatie worden veranderd en zal de frequentie van het bijbehorende station, "NO PS", "NO PTY" of "NO RT" op het display verschijnen. Wanneer u klaar bent met opnemen verschijnt RDS informatie weer op het display.

## Svenska

### Anmärkning angående inspelning av RDS FM-stationer

Om en FM-station börjar spelas in när RDS-information visas på displayen, kommer RDS-informationen att ändras och dess stationsfrekvens, "NO PS", "NO PTY" eller "NO RT" visas på displayen. När inspelningen avslutats, visas RDS-informationen igen.

## Suomi

### Registrering af en FM station med RDS

Hvis man starter registrering af en FM-station mens RDS-informationen vises på display'et, ændres RDS-informationen og frekvensen, "NO PS", "NO PTY" eller "NO RT" vises på display'et. Når registreringen afsluttes, vises RDS-informationen igen.

## Dansk

### Huomautus nauhoittaessasi RDS-FM-aseman lähetystä

Jos ryhdyt nauhoittamaan FM-radioaseman lähetystä, kun RDS-tiedotuksia on näytössä, RDS-tietojen näyttö peruuntuu ja sen taajuus, "NO PS", "NO PTY" tai "NO RT" ilmestyy näyttöön. Kun nauhoitus päättyy, RDS-tiedotukset palaavat näyttöön uudelleen.

## Español

### Nota: cuando grabe de una emisora FM con RDS

Si inicia la grabación de una emisora FM mientras aparece en pantalla la información RDS, ésta cambiará y se mostrará la frecuencia, "NO PS", "NO PTY" o "NO RT". La información RDS volverá a aparecer en pantalla cuando finalice la grabación.

## Italiano

### Nota relativa alla registrazione di una stazione FM RDS

Se si comincia a registrare una stazione FM mentre l'informazione RDS è visualizzata sul display, tale informazione cambierà. Il display visualizzerà allora la frequenza della stazione, "NO PS", "NO PTY" o "NO RT". Una volta terminata la registrazione, l'informazione RDS sarà di nuovo visualizzata sul display.

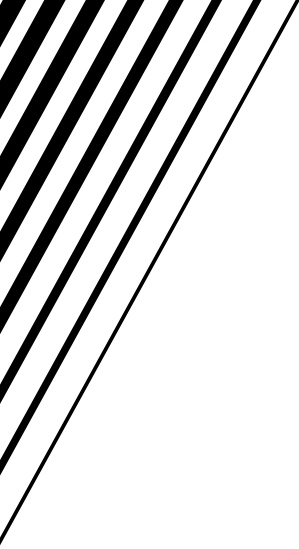

**JVC**  
VICTOR COMPANY OF JAPAN, LIMITED

# JVC INSTRUCTIONS

## SPEAKER SYSTEM

### SP-MXG71R



**BEDIENUNGSANLEITUNG: LAUTSPRECHERSYSTEM**  
**MANUEL D'INSTRUCTIONS: SYSTEME DES ENCEINTES**  
**GEbruIKSAANWIJZING: LUIDSPREKERSYSTEEM**  
**MANUAL DE INSTRUCCIONES: SISTEMA DE ALTAVOCES**  
**ISTRUZIONI: SISTEMA DI ALTOPARLANTI**  
**BRUKSANVISNING: HÖGTALARSYSTEM**  
**VEJLEDNING: HØJTTALERSYSTEM**  
**KÄYTTÖOHJE: KAIUTINJÄRJESTELMÄ**

Thank you for purchasing JVC speakers.  
Before you begin using them, please read the instructions carefully to be sure you get the best possible performance. If you have any questions, consult your JVC dealer.

Vielen Dank für den Kauf dieser JVC-Lautsprecher.  
Lesen Sie bitte diese Bedienungsanleitung vor Ingebrauchnahme sorgfältig durch, um stets optimale Ergebnisse zu erzielen. Wenden Sie sich bei etwaigen Fragen bitte an Ihren JVC Händler.

Nous vous remercions pour l'achat de ces enceintes JVC.  
Avant de les utiliser, lire ces instructions avec attention pour en obtenir les meilleures performances possibles. En cas de questions, consultez votre revendeur JVC.

Dank u voor de aanschaf van deze luidsprekers.  
Lees alvorens over te gaan tot aansluiten, deze gebruiksaanwijzing door zodat u de best mogelijke prestaties zult verkrijgen. Neem contact op met de JVC dealer indien u vragen heeft.

Le estamos muy agradecidos por haber adquirido estos altavoces de JVC.  
Antes de utilizarlos, sírvase leer las instrucciones detenidamente a fin de obtener el mejor rendimiento posible. Si tienen alguna pregunta, acuda a su agente de JVC.

Grazie per aver acquistato questi altoparlanti della JVC.  
Prima di cominciare l'uso degli altoparlanti, leggete attentamente le istruzioni per assicurare le migliori prestazioni. Qualora sorgessero dei dubbi, rivolgetevi al vostro rivenditore JVC.

Tack för ditt val av dessa JVC-högtalare.  
Innan du kopplar in högtalarna i din ljudanläggning bör du för att få maximala prestanda från högtalarna läsa igenom bruksanvisningen noggrant. Kontakta din JVC-återförsäljare om du har frågor eller känner dig osäker.

Tak for købet af JVC-højttalerne.  
Gennemlæs venligst vejledningen omhyggeligt før de tages i brug, så De kan opnå den bedst mulige ydelse. Forhør hos Deres JVC forhandler hvis De har nogen spørgsmål.

Kiitos siitä että päädyit valinnassasi JVC-kaiuttimiin.  
Ennen kuin alat käyttää niitä, lue käyttöohje huolellisesti, jotta ne toimisivat parhaalla mahdollisella tavalla. Jos Sinulla on kysyttävää ota yhteys JVC-edustajaan.

#### — SAFETY INSTRUCTIONS — “SOME DOS AND DON'TS ON THE SAFE USE OF EQUIPMENT”

This equipment has been designed and manufactured to meet international safety standards but, like any electrical equipment, care must be taken if you are to obtain the best results and safety is to be assured.

Do read the operating instructions before you attempt to use the equipment.

Do ensure that all electrical connections (including the mains plug, extension leads and interconnections between pieces of equipment) are properly made and in accordance with the manufacturer's instructions. Switch off and withdraw the mains plug when making or changing connections.

Do consult your dealer if you are ever in doubt about the installation, operation or safety of your equipment.

Do be careful with glass panels or doors on equipment.

DON'T continue to operate the equipment if you are in any doubt about it working normally, or if it is damaged in any way — switch off, withdraw the mains plug and consult your dealer.

DON'T remove any fixed cover as this may expose dangerous voltages.

DON'T leave equipment switched on when it is unattended unless it is specifically stated that it is designed for unattended operation or has a standby mode.

Switch off using the switch on the equipment and make sure that your family know how to do this.

Special arrangements may need to be made for infirm or hand-capped people.

DON'T use equipment such as personal stereos or radios so that you are distracted from the requirements of traffic safety. It is illegal to watch television whilst driving.

DON'T listen to headphones at high volume as such use can permanently damage your hearing.

DON'T obstruct the ventilation of the equipment, for example with curtains or soft furnishing.

Overheating will cause damage and shorten the life of the equipment.

DON'T use makeshift stands and NEVER fix legs with wood screws — to ensure complete safety always fit the manufacturer's approved stand or legs with the fixings provided according to the instructions.

DON'T allow electrical equipment to be exposed to rain or moisture.

ABOVE ALL

- NEVER let anyone, especially children, push anything into holes, slots or any other opening in the case.
- this could result in a fatal electrical shock;
- NEVER guess or take chances with electrical equipment of any kind
- it is better to be safe than sorry!

**Connection  
Anschluß  
Raccordement  
Aansluiting  
Conexión  
Collegamento  
Anslutning  
Tiilslutning  
Liitântä**

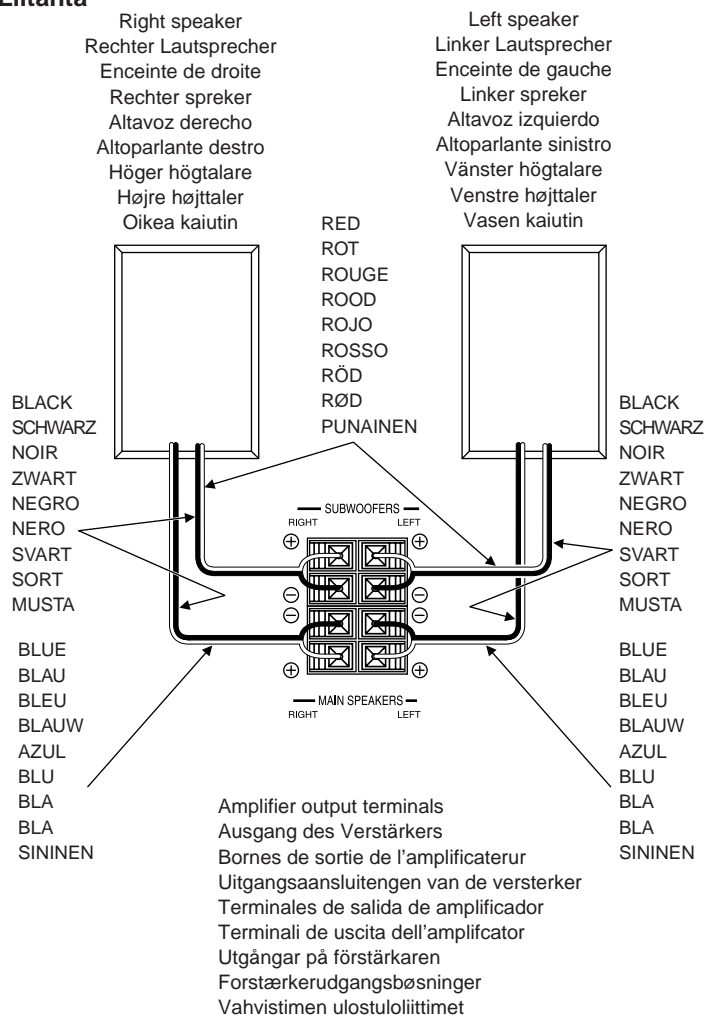

**CONNECTION**

- DON'T use other amplifier to operate this speaker system except for CA-MXG71R.
- Turn off power to the whole system before connecting the speakers to the amplifier.
- The maximum power handling capacity of the SP-MXG71R main speaker is 55 W Subwoofer is 110 W. Excessive input will result in abnormal noise and possible damage. In cases where the signals described below are applied to the speakers, even if the signals are below the maximum allowable input, they may cause an overload and burn the wiring of the speakers. Be sure to lower the amplifier volume beforehand.
  - 1) Noise during FM tuning.
  - 2) High level signals containing high frequency components produced by a tape deck in the fast forward mode.
  - 3) Click noise produced when turning power of other components on and off.
  - 4) Click noise produced when connecting or disconnecting cords with the power on.
  - 5) Click noise produced when the cartridge is replaced with the power on.
  - 6) Click noise produced when operating amplifier switches.
  - 7) Continuous high frequency oscillation or high pitch electronically produced musical instrument sound.
  - 8) Howling when using a microphones.

**SPECIFICATIONS**

Type	: 3-way 3-speaker Bass-Reflex Type Twin Hyper Power-Drive Subwoofer
Speakers	
Subwoofer	: 14.0 cm (5-9/16 in.) cone × 1
Main woofer	: 16.0 cm (6-5/16 in.) cone × 1
Tweeter	: 5.0 cm (2 in.) cone × 1
Power Handling Capacity	
Subwoofer	: 110 W
Main Speaker	: 55 W
Impedance	
Subwoofer	: 6 Ω
Main Speaker	: 6 Ω
Frequency Range	
Subwoofer	: 29 Hz ~ 310 Hz
Main Speaker	: 70 Hz ~ 29 000 Hz
Sound Pressure Level	
Subwoofer	: 76 dB/W·m
Main Speaker	: 87 dB/W·m
Dimensions (W × H × D)	: 286 mm × 335 mm × 365mm (11-5/16 in. × 13-1/4 in. × 14-3/8 in.)
Mass	: 6.3 kg (13.9 lbs) each

*Design and specifications subject to change without notice.*

## ANSCHLUSS

- Verwenden Sie zum Betrieb dieses Lautsprechersystems keinen anderen Verstärker, ausgenommen CA-MXG71R.
- Schalten Sie vor dem Anschluß der Lautsprecher an den Verstärker die Spannungsversorgung des gesamten Systems aus.
- Die maximale Belastbarkeit des SP-MXG71R-Hauptlautsprechers ist 55 W und die des Subwoofers ist 110 W. Eine Überlastung führt zu Verzerrungen und möglicherweise zu Beschädigungen. Signale der unten beschriebenen Art können, auch wenn sie unter dem maximal zulässigen Eingang liegen, eine Überlastung verursachen und die Lautsprecherwicklungen durchbrennen. Verringern Sie vorher die Lautstärke des Verstärkers.
  - 1) Geräusche beim Einstellen von UKW-Sendern.
  - 2) Hochpegelige Signale mit Hochfrequenz-Anteilen, die von Tonbanddecks beim Schnellvorspulen erzeugt werden.
  - 3) Klickgeräusche, wenn die Spannungsversorgung anderer Komponenten ein- und ausgeschaltet wird.
  - 4) Klickgeräusche, wenn Kabel angeschlossen oder abgetrennt werden, während die Spannungsversorgung eingeschaltet ist.
  - 5) Klickgeräusche, wenn der Tonabnehmer des Plattenspielers ausgewechselt wird, während die Spannungsversorgung eingeschaltet ist.
  - 6) Klickgeräusche, die beim Betätigen von Schaltern des Verstärkers erzeugt werden.
  - 7) Ständige Hochfrequenzschwingungen oder elektronisch erzeugte Töne von Musikinstrumenten mit hohen Tönhöhen.
  - 8) Rückkopplungen von Mikrofonen.

## TECHNISCHE DATEN

Typ	: 3-Weg, 3-Lautsprecher-Baßreflexbox Twin Hyper Power-Drive Subwoofer
Lautsprecher	
Subwoofer	: 14,0 cm Konus × 1
Hauptwoofer	: 16,0 cm Konus × 1
Hochtöner	: 5,0 cm konus × 1
Belastbarkeit:	
Subwoofer	: 110 W
Hauptlautsprecher	: 55 W
Impedanz:	
Subwoofer	: 6 Ω
Hauptlautsprecher	: 6 Ω
Frequenzbereich:	
Subwoofer	: 29 Hz bis 310 Hz
Hauptlautsprecher	: 70 Hz bis 29 000 Hz
Schalldruckpegel:	
Subwoofer	: 76 dB/W·m
Hauptlautsprecher	: 87 dB/W·m
Abmessungen (B × H × T)	: 286 mm × 335 mm × 365mm
Gewicht	: Je 6,3 kg

Technische Änderungen vorbehalten.

## RACCORDEMENT

- NE PAS utiliser d'autre amplificateur que le CA-MXG71R pour faire fonctionner les enceintes.
- Mettre hors circuit tout le système avant de raccorder les enceintes à l'amplificateur.
- La puissance maximale admissible par le haut-parleur principal du SP-MXG71R est de 55 W, celle admissible par le haut-parleur d'extrêmes graves est de 110 W.  
En dépassant la puissance admissible, cela provoquera des bruits anormaux et détériorera les enceintes.  
Au cas où les signaux décrits ci-dessous sont envoyés aux enceintes, et même si ces signaux sont inférieurs à la puissance d'entrée maximum admissible, ils risquent de provoquer une surcharge ou même un incendie. S'assurer de bien diminuer le volume sonore de l'amplificateur.
  - 1) Parasites durant une syntonisation FM.
  - 2) Signaux de niveau élevé contenant des composants à haute fréquence, comme ceux générés par une platine d'enregistrement en mode avance rapide.
  - 3) Cliquetis se produisant lorsque d'autres appareils sont mis en ou hors circuit.
  - 4) Cliquetis se produisant lorsque des appareils sont branchés ou dé-branchés alors que leur alimentation est en circuit.
  - 5) Cliquetis se produisant lorsque la cellule d'une platine tourne-disque est changée alors que l'alimentation est en circuit.
  - 6) Cliquetis se produisant lorsque les commandes de l'amplificateur sont manipulées.
  - 7) Oscillations continues à haute fréquence ou sons très aigus provenant d'instruments de musique électroniques.
  - 8) Hurlements dus à l'utilisation de micros.

## CARACTÉRISTIQUES

Typ	: Enceinte 3 voix, 3 haut-parleurs type à réflexion des basses Twin Hyper Power-Drive Subwoofer
Haut-parleurs	
Extrêmes graves	: conique de 14,0 cm × 1
Principal	: conique de 16,0 cm × 1
Aigus	: conique de 5,0 cm × 1
Puissance maximale admissible	
Haut-parleur d'extrêmes graves	: 110 W
Haut-parleur principal	: 55 W
Impédance	
Haut-parleur d'extrêmes graves	: 6 Ω
Haut-parleur principal	: 6 Ω
Bande passante	
Haut-parleur d'extrêmes graves	: 29 Hz–310 Hz
Haut-parleur principal	: 70 Hz–29 000 Hz
Pression sonore	
Haut-parleur d'extrêmes graves	: 76 dB/W·m
Haut-parleur principal	: 87 dB/W·m
Dimensions (L × H × P)	: 286 mm × 335 mm × 365mm
Masse	: 6,3 kg chaque

Présentation et caractéristiques modifiables sans préavis.



## AANSLUITINGEN

- Gebruik GEEN andere versterker dan de CA-MXG71R om dit luidsprekersysteem aan te sturen.
- Schakel de spanning van alle aangesloten componenten uit alvorens de luidsprekers met de versterker te verbinden.
- Het maximale vermogen van de SP-MXG71R hoofd-luidspreker is 55 W en van de subwoofer 110 W. Te hoge ingang kan in abnormale geluidsreproductie en in beschadigingen resulteren. Overbelasting en verbranding van de bedrading kan worden veroorzaakt, wanneer de hieronder beschreven signalen naar de luidsprekers worden gevoed, zelfs wanneer de signalen onder het maximaal toegestane ingangsvermogen zijn. Verminder eerst het volume van de versterker.
  - 1) Ruis, zoals dit optreedt tijdens afstemming op een FM-zender.
  - 2) Hoogfrequentie signalen van een hoog niveau, zoals die tijdens het vooruitspoelen van een tapedeck worden geproduceerd.
  - 3) Klikkende geluiden, die worden veroorzaakt door het in- en uitschakelen van de netspanning van andere componenten.
  - 4) Klikkende geluiden, zoals die worden geproduceerd bij het tot stand brengen of verbreken van aansluitingen terwijl de netspanning is ingeschakeld.
  - 5) Klikkende geluiden, zoals die optreden bij het vervangen van het element van een draaitafel terwijl de netspanning is ingeschakeld.
  - 6) Klikkende geluiden, zoals die worden geproduceerd door bediening van de schakelaars van de versterker.
  - 7) Voortdurende hoogfrequentie-oscillatie, of hoogtonige, elektronisch geproduceerde geluiden van muziekinstrumenten.
  - 8) Rondzingend geluid bij gebruik van microfoons.

## TECHNISCHE GEGEVENS

Type	: 3-weg 3-luidsprekers 4 bass reflex Twin Hyper Power-Drive Subwoofer
Luidsprekers	
Subwoofer	: 14,0 cm kegeltipe × 1
Hoofdwoofer	: 16,0 cm kegeltipe × 1
Tweeter	: 5,0 cm kegeltipe × 1
Maximale vermogen	
Subwoofer	: 110 W
Hoofd-luidspreker	: 55 W
Impedantie	
Subwoofer	: 6 Ω
Hoofd-luidspreker	: 6 Ω
Frekwentiebereik	
Subwoofer	: 29 Hz–310 Hz
Hoofd-luidspreker	: 70 Hz–29 000 Hz
Geluidsdrukniveau	
Subwoofer	: 76 dB/W·m
Hoofd-luidspreker	: 87 dB/W·m
Afmetingen (B × H × D)	: 286 mm × 335 mm × 365mm
Gewicht	: Elk 6,3 kg

*Veranderingen in technische gegevens et ontwerp onder voorbehoud.*

## CONEXIÓN

- NO utilice ningún otro amplificador para operar este sistema de altavoces excepto CA-MXG71R.
- Desactive la alimentación de todo el sistema antes de conectar los altavoces al amplificador.
- La capacidad máxima de potencia del altavoz principal del SP-MXG71R es de 55 W y la del altavoz de subgraves es de 110 W.  
Uná entrada excesiva resultará en ruido anormal y posibles daños.  
En casos donde las señales descritas más abajo se apliquen a los altavoces, aunque las mismas resulten menores que la entrada máxima permisible, pueden causar una sobrecarga y quemar el cableado de los altavoces. Asegúrese de disminuir el volumen del amplificador con anterioridad.
  - 1) Ruido durante la sintonía en FM.
  - 2) Señales de alto nivel que contengan componentes de alta frecuencia producidos por un magnetófono en el modo de avance rápido.
  - 3) Ruidos de conmutación provocados al encender y apagar otros componentes.
  - 4) Ruido de conmutación al conectar o desconectar cables con los componentes encendidos.
  - 5) Ruido de conmutación cuando se reemplaza la cápsula con los componentes encendidos.
  - 6) Ruido de conmutación provocados por la operación de los selectores del amplificador.
  - 7) Continua oscilación de alta frecuencia o de sonidos de tonos altos provocados por instrumentos electrónicos.
  - 8) Aullidos a utilizar micrófonos.

## ESPECIFICACIONES

Tipo	: Reflex bajo con 3-altavoces y 3 vías Twin Hyper Power-Drive Subwoofer
Altavoces	
De subgraves	: Tipo cónico de 14,0 cm × 1
Principal	: Tipo cónico de 16,0 cm × 1
De agudos	: Tipo cónico de 5,0 cm × 1
Capacidad de potencia	
De subgraves	: 110 W
Principal	: 55 W
Impedancia	
De subgraves	: 6 Ω
Principal	: 6 Ω
Gama de frecuencias	
De subgraves	: 29 Hz–310 Hz
Principal	: 70 Hz–29 000 Hz
Nivel de presión acústica	
De subgraves	: 76 dB/W·m
Principal	: 87 dB/W·m
Dimensiones (An × Al × Prf)	: 286 mm × 335 mm × 365mm
Peso	: 6,3 kg cada uno

*El diseño y las especificaciones están sujetos a cambio sin aviso.*

## COLLEGAMENTO

- NON usare un amplificatore diverso dal modello CA-MXG71R per utilizzare questo sistema di altoparlanti.
- Spegnete la corrente dell'intero sistema prima di collegare gli altoparlanti all'amplificatore.
- La capacità di potenza massima dell'altoparlante principale del modello SP-MXG71R è di 55 W e quella del subwoofer è di 110 W. Un ingresso eccessivo causerà un suono anormale e possibili danni.

Nel caso in cui i segnali descritti qui sotto vengono applicati agli altoparlanti, possono causare un sovraccarico e bruciare il cablaggio degli altoparlanti, anche se i segnali sono al di sotto dell'ingresso massimo ammesso.

Assicuratevi di diminuire il livello del volume dell'altoparlante prima di procedere.

- 1) Generazione di rumore durante la sintonizzazione FM.
- 2) Segnali di alto livello che contengono dei componenti ad alta frequenza riprodotti da una piastra a cassette nel modo di avanzamento rapido.
- 3) Si sentirà uno scatto quando accendete o spegnete la corrente degli altri componenti.
- 4) Si sentirà uno scatto quando collegate o scollegate i cavi con la corrente accesa.
- 5) Si sentirà uno scatto quando viene sostituita la cartuccia con la corrente accesa.
- 6) Si sentirà uno scatto quando vengono usati gli interruttori dell'amplificatore.
- 7) Oscillazione continua ad alta frequenza o suoni acuti da strumenti musicali elettronici.
- 8) Ululato quando usate i microfoni.

## SPECIFICAZIONI

Tipo	: Reflex basso con 3-altoparlanti e 3 vie Twin Hyper Power-Drive Subwoofer
Altoparlanti	
Subwoofer	: Cono da 14,0 cm × 1
Woofer principale	: Cono da 16,0 cm × 1
Tweeter	: Cono da 5,0 cm × 1
Capacità di potenza	
Subwoofer	: 110 W
Altoparlante principale	: 55 W
Impedenza	
Subwoofer	: 6 Ω
Altoparlante principale	: 6 Ω
Gamma di frequenza	
Subwoofer	: 29 Hz–310 Hz
Altoparlante principale	: 70 Hz–29 000 Hz
Livello di pressione sonora	
Subwoofer	: 76 dB/W·m
Altoparlante principale	: 87 dB/W·m
Dimensioni (L × A × P)	: 286 mm × 335 mm × 365mm
Massa	: 6,3 kg ciascuno

*Il disegno e le specifiche sono soggetti a cambiamenti senza preavviso.*

## ANSLUTNING

- Använd INTE någon annan förstärkare än CA-MXG71R till att driva detta högtalarsystem med.
- Slå av strömmen i alla apparater i ljudanläggningen innan högtalarna ansluts till förstärkaren.
- Maximal effekthanteringskapacitet för SP-MXG71R är 55 W för huvudhögtalare/110 W för lågbashögtalare. Brus uppstår i ljudet och högtalarna kan skadas om de matas med för hög effekt. I situationerna som beskrivs nedan kan högtalarna också överbelastas och kabeltråden inne i högtalarna brännas sönder, fastän högtalarnas effekt inte har överskridits.  
Sänk därför ljudstyrkan på förhand.
  - 1) Brus under inställning av FM-radiostationer.
  - 2) Starka, högfrekventa signaler från ett kassettdäck under snabbspolning framåt.
  - 3) Ljudbangar som uppstår när andra apparater i anläggningen slås till och från.
  - 4) Skrapljud som uppstår när anslutningskablar ansluts eller kopplas från medan strömmen är på.
  - 5) Skrapljud som uppstår när pickupelementet på en skivspelare byts medan strömmen är på.
  - 6) Ljudbangar som uppstår när du använder förstärkarens omkopplare.
  - 7) Kontinuerliga, högfrekvenssvängningar eller högfrekvent ljud från elektroniska musikinstrument.
  - 8) Akustisk återkoppling (tjutande ljud) vid bruk av mikrofoner.

## TEKNISKA DATA

Typ	: 3-vägs, 3-elements basreflexhögtalare Twin Hyper Power-Drive Subwoofer
Högtalarelement	
Lågbaselement	: 14,0 cm kon × 1
Huvudbaselement	: 16,0 cm kon × 1
Diskantelement	: 5,0 cm kon × 1
Effekthanteringskapacitet	
Lågbashögtalare	: 110 W
Huvudhögtalare	: 55 W
Impedans	
Lågbashögtalare	: 6 Ω
Huvudhögtalare	: 6 Ω
Frekvensomfång	
Lågbashögtalare	: 29 Hz–310 Hz
Huvudhögtalare	: 70 Hz–29 000 Hz
Ljudtrycksnivå	
Lågbashögtalare	: 76 dB/W·m
Huvudhögtalare	: 87 dB/W·m
Ytermått (B × H × D)	: 286 mm × 335 mm × 365mm
Vikt	: 6,3 kg perst.

*Rätt till ändringar av utförande och specifikationer förbehålles utan föregående meddelande.*

## TILSLUTNING

- Anvend IKKE anden forstærker end CA-MXG71R til drift af dette højttalersystem.
- Sluk for strømmen til hele systemet før højttalerne forbindes til forstærkeren.
- Den maksimale belastningskapacitet for SP-MXG71R hovedhøjttaleren er 55 W/for subwooferen 110 W.

For kraftigt indgangssignal vil resultere i unormal støj og muligvis beskadigelse.

I tilfælde hvor højttalerne udsættes for signaler beskrevet nedenfor, kan der forekomme overbelastning og overbrænding af ledningerne i højttalerne selv om signalstyrken er under den maksimale tilladte værdi. Husk derfor at sænke højttalerlydstyrken i forvejen.

- 1) Støj under FM-afstemning.
- 2) Signaler med høje niveauer der indeholder højfrekvente komponenter dannet af en båndoptager der er indstillet til hurtig fremspoling.
- 3) Klikstøj dannet når der tændes eller slukkes for strømmen til andre komponenter.
- 4) Klikstøj der dannes når ledninger tilsluttes eller tages ud af forbindelse mens der er tændt for strømmen.
- 5) Klikstøj der dannes når pickuppen udskiftes mens der er tændt for strømmen.
- 6) Klikstøj der dannes når forstærkerens omskiftere betjenes.
- 7) Fortsat høj frekvenssvingning, eller en højlyd dannet af et elektronisk instrument.
- 8) Hyletoner når der anvendes en mikrofon.

## SPECIFIKATIONER

Type	: 3-vejs basrefleks-højttaler med 3-elementer Twin Hyper Power-Drive Subwoofer
Højttalere	
Subwoofer	: 14,0 cm membran × 1
Hoved-bashøjttaler	: 16,0 cm membran × 1
Diskantenhed	: 5,0 cm membran × 1
Belastningskapacitet	
Subwoofer	: 110 W
Hovedhøjttaler	: 55 W
Impedans	
Subwoofer	: 6 Ω
Hovedhøjttaler	: 6 Ω
Frekvensområde	
Subwoofer	: 29 Hz–310 Hz
Hovedhøjttaler	: 70 Hz–29 000 Hz
Lydtryksniveau	
Subwoofer	: 76 dB/W·m
Hovedhøjttaler	: 87 dB/W·m
Mål (B × H × D)	: 286 mm × 335 mm × 365 mm
Vægt	: 6,3 kg hver

*Design og specifikationer kan blive ændret uden varsel.*

## LIITÄNTÄ

- ÄLÄ käytä muuta vahvistinta tämän kaiutinjärjestelmän käyttöön paitsi mallille CA-MXG71R.
- Katkaise koko järjestelmän virta ennen kuin suoritat liitännät kaiuttimista vahvistimeen.
- Mallin SP-MXG71R pääkaiuttimen enimmäisteho on 55 W, apubassokaiuttimen 110 W. Liiallinen antoteho aiheuttaa epänormaalia kohinaa ja jopa vahinkoa.  
Tapauksissa, missä kaiuttimet joutuvat alla kuvattujen signaalien kohteeksi, vaikka signaalit olisivat alle sallitun maksimi antotehon, ne saattavat aiheuttaa ylikuormitusta ja polttaa kaiuttimien johdot.  
Vähennä siis vahvistimen äänenvoimakkuutta jo ennalta.
  - 1) Kohinaa FM-virityksen aikana.
  - 2) Kasettidekistä eteenpäinkelauksen aikana muodostuneet vahvat, korkeataajuuksisia komponentteja sisältävät signaalit.
  - 3) Klik-ääni, joka syntyy silloin kun toisten osien virta kytetään ja katkaistaan.
  - 4) Klik-ääni, joka syntyy silloin kun kytetään tai irrotetaan johtoja virran ollessa päällä.
  - 5) Klik-ääni, joka syntyy silloin kun vaihdetaan hylsy virran ollessa päällä.
  - 6) Klik-ääni, joka syntyy silloin kun käytetään vahvistimen kytkimiä.
  - 7) Jatkuva korkea värähtely tai elektronisesti tuotettu korkea soittimen ääni.
  - 8) Ulinaa mikrofonia käytettäessä.

## TEKNISET TIEDOT

Tyyppi	: 3-tie, 3 kaiuttimen bassorefleksi Twin Hyper Power-Drive Subwoofer
Kaiuttimet	
Apubasso	: 14,0 cm karitomuotoinen × 1
Pääbasso	: 16,0 cm karitomuotoinen × 1
Diskantti	: 5,0 cm karitomuotoinen × 1
Enimmäisteho	
Apubasso	: 110 W
Pääkaiutin	: 55 W
Impedanssi	
Apubasso	: 6 Ω
Pääkaiutin	: 6 Ω
Taajuusala	
Apubasso	: 29 Hz–310 Hz
Pääkaiutin	: 70 Hz–29 000 Hz
Äänenpainetaso	
Apubasso	: 76 dB/W·m
Pääkaiutin	: 87 dB/W·m
Mitat (L × K × S)	: 286 mm × 335 mm × 365 mm
Paino	: 6,3 kg perst.

*Oikeudet muutoksiin pidätetään.*